

NEW PRODUCTS GUIDE

スパッタシート

溶接作業時の必需品

スパッタシート

シリカクロス

セラミック紡織品

溶接用品

溶接フェンス

保護具

シート・カバー製品

防災シート

トラックシート

コンテナバッグ

テント（集会用テント・クイックテント・防災用テント）

■ 取扱品

INDEX

■ スパッタシート P4~P6

スパッタシート ブラウド
 スパッタシート デラックス
 スパッタシート ベータ、カーボンクロス

■ カーボンフェルト P7

F-350、F-700
 3000S、4000S、8000S

■ シリカクロス P8

AS-600C、AS-1000C、ANT-600TO
 AS-1000TO

■ シリカ繊維織物 P9

AS-1400TO、AS-600AL、AS-1000TO-ALH
 ANT-600TO-ALH

■ ガラスクロス・省エネジャケット P10

AG-38、AG-15、AG300P、AG-110N

■ 断熱材 ※RCF規制対象 P11

セラミッククロス、焼成セラミッククロス
 セラミックテープ、焼成セラミックテープ

■ 断熱材(生体溶解性) P12~P13

バイオセラミッククロス・テープ
 バイオ焼成セラミッククロス・テープ
 バイオセラミックペーパー
 バイオセラミックブランケット

■ 耐熱テープ・特殊クロス P14~15

ガラステープ、シリカテープ、アルミ耐炎クロス、
 耐火耐炎クロス、アラミドクロス、ケブラー

■ 溶接関連 P16~P17

ボンベカバー、不燃断熱マット、トーチカバー
 火花ホッパー、ロールスクリーン

■ 溶接フェンス P18~P20

溶接スチールフレーム衝立
 火花フェンス(スチールパイプ衝立)
 組立式フェンス(スチールパイプ衝立)
 NEWアルミッション

■ 各種PVCシート P21

溶接遮光シート、透明ビニール (RoHS2.0対応)

■ 飛沫感染対策品 P22~P23

衝立各種、飛沫感染対策すだれ・カーテン・シート

■ 保護具・手袋 P24~P29

溶接保護具、難燃加工綿保護具、耐熱保護具、
 遮熱保護具、耐切保護具、ジーンズ保護具、
 メーン保護具、各種手袋

■ シート各種 P30~P32

目立たないシート、高機能UVクロス
 アルミ遮熱クロス、難燃ポリエチレンフィルム
 透明糸入りターポリン、防虫ターポリン
 防炎糸入りクリアシート、ASシルバーシェード
 #3000ハトメなしシート、注意喚起シート

■ 防炎シート P33~P34

防炎2類ターポリン、輸入防炎シート
 防炎1類・2類メッシュシート、防音シート、
 ネット各種

■ 帆布・レール部材 P35

エステル帆布各種、カラーターポリン
 カーテンレール各種

■ トラックシート P36~37

エステル帆布トラックシート
 アスファルト運搬シート、軽トラックシート
 トラックシート補修テープ、ドンゴロスシート

■ 各種シートカバー P38~P39

注意喚起底なしカバー、注意喚起ドラム缶カバー
 カラーパレットカバー、パレットカバー、
 高密度不織布ポリエチレンカバー、パレットキャップ

■ 作業用品 P40

モッコシート、タイヤカバー
 綿ウエス、プロ養生マット

■ シェード P41

ASシルバーシェード
 すだれタイプ、シェードタイプ

■ コンテナバッグ P42~P43

フレキシブルコンテナバッグ
 水切りメッシュタイプ、二重バッグ

■ 各種テント P44~P50

集会用テント、防災用テント、鋳物ウエイト
 STテント、メッシュテント、伸縮パイプテント
 かたんウエイト、クイックテント

“スパッタシート”

豊富なラインナップ！

	耐炎繊維					
	F-350	F-700	3000S	4000S	8000S	プラウド
スパッタはじく			●	●	●	●
スパッタ付着	●	●				
吸水	●	●	●	●	●	
ノ口対応					●	●
耐久性						●
火花貫通						●
柔軟性	●		●	●		
軽量	●	●	●	●		
耐熱						
発煙無し						
加工性	●		●	●		●
ほつれない	●	●	●	●	●	●
経済的	●		●			
JISA 1323	A種合格	A種合格	C種合格	A種合格	A種合格	A種合格

■用語説明

- ・スパッタ付着 溶接・溶断作業によってシートにスパッタがよく付着すること
- ・吸水 シートに水を打つと、ある程度の吸水効果がある
- ・ノ口 シートに溶断ノ口が落ちてても簡単に穴が開かないこと
- ・耐久 繰り返し使えること
- ・火花貫通 シートに火花が落ちた際に、シートの裏側から抜けないこと
- ・柔軟 細かくシートを折りたためることができる
- ・軽量 持ち運びが比較的容易であること (500 g / m²以下)
- ・耐熱 長時間熱風を当てても熱による変形が極めて少ないこと
- ・発煙 蓄熱によって煙が出ないこと
- ・加工性 加工性に優れていること
- ・ほつれない 裁断面から糸ほつれが少ないこと
- ・経済的 スパッタシートの中でお値打ちな価格のこと
- ・JIS A 1323 工事用シートによる溶接溶断難燃性の試験

作業に応じて使い分けが可能です！

				シリカ繊維		ガラス繊維		
03SDX	05SE	AS-C850PW	AS-C980	AS-600C ANT-600TO	AS-1000C AS-1000TO	AG-38	AG-15	AG-300P
●	●	●	●	●	●	●	●	●
		●	●	●	●			
		●	●	●	●			
●					●			
●					●			
●					●	●	●	
	●		●	●	●			
	●		●	●	●		●	
				●	●			
●	●		●			●	●	●
●	●		●			●	●	●
		●	●			●	●	●
A種合格	C種合格	C種合格	B種合格	A種合格	A種合格	B種合格	C種合格	C種合格

■日本工業規格

工事用シートの溶接及び溶断火花に対する難燃性試験
JIS A 1323

種類	難燃性
A種	厚さ 9mmの火花発生用鋼板を溶断するとき、発生する火花に対し発炎及び防火上有害な貫通孔がないこと
B種	厚さ 4.5mmの火花発生用鋼板を溶断するとき、発生する火花に対し発炎及び防火上有害な貫通孔がないこと
C種	厚さ 3.2mmの火花発生用鋼板を溶断するとき、発生する火花に対し発炎及び防火上有害な貫通孔がないこと

試験装置

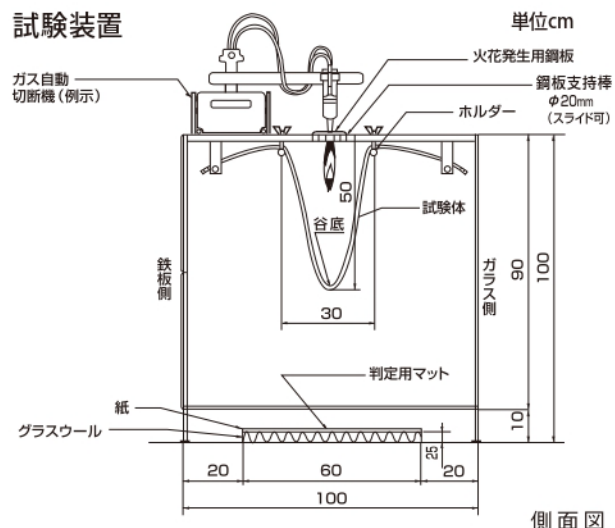

究極のスパッタシート

PROUD

NEW

ASAHI

プラウド

JIS A 1323 A 種合格品

- ・耐炎繊維 100% + 両面シリコンコーティング
- ・杉綾織り (グレー)

●スパッタシート デラックスを超えた!



↑19mmの鋼板による溶断試験画像

従来のスパッタシートDXよりも
長持ちします。

19 mmの鋼板をガス切断しても
シートに防火上有害な貫通孔は認められませんでした!!
(通常のJIS A 1323 A種の試験は、9 mmの鋼板を使用しています)
※この試験は公的なものでなく保証するものではありません

耐久性
向上!!

酸素指数 O.I (Oxygen index) 60以上
繰り返し両面使用できます

安定感
アップ!!

厚み1.2mmで従来よりUP!
重量感があり安定します。



■ 製品仕様

RCF 規制対象外製品

品名		スパッタシート プラウド	
厚み(mm)	▶	1.2	
重量(g/m ²)	▶	970	
引張強度(N)	タテ ▶	1470	
	ヨコ ▶	1670	
伸び率(%)	タテ ▶	15	
	ヨコ ▶	19.2	
引裂強度(N/mm)	タテ ▶	64以上	
	ヨコ ▶	64以上	
酸素指数(O.I)	▶	60以上	
JIS A 1323	▶	A種合格品	
耐久性	▶	非常に良好	



品番	種別	規格	ハトメ数・ピッチ	JANコード
AS-PRO-1	1号	920×920	4個・四隅のみ	4945132011615
AS-PRO-2	2号	920×1920	12個・約400~500mm	4945132011622
AS-PRO-4	4号	1920×1920	16個・約400~500mm	4945132011639
AS-PRO-6	6号	1920×2920	20個・約400~500mm	4945132011646
AS-PRO-R	ロール S幅	1000×20m	—	4945132011653
AS-PRO-W	ロール W幅	2000×20m	—	4945132011660



溶接現場において、
安心の
シート選択を！

最も厳しい試験である JIS A 1323 A種を超える 19mmの鋼板をガス切断しても、シートに防火上有害な貫通孔はみとめられませんでした！

究極のスパッタシート

“PROUD”

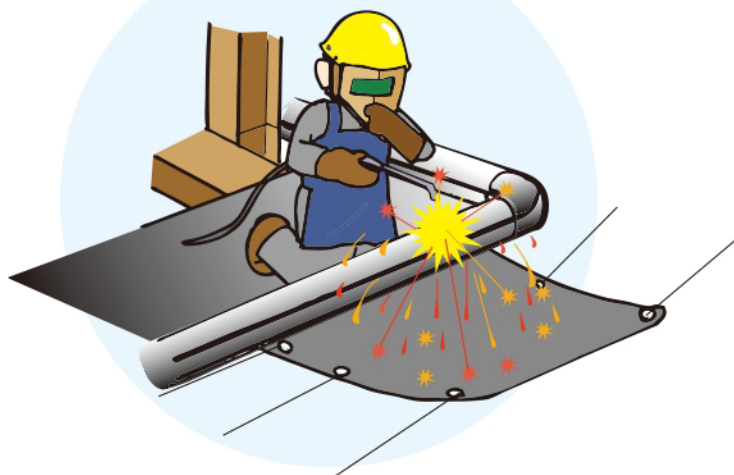

スパッタシート

耐炎繊維織物

RCF 規制対象外製品

※特殊アクリル繊維を焼成炭化させた有機繊維織物です



スパッタシート デラックス 03SDX

両面シリコンコーティング

- 耐火性・耐熱性に優れています。
- 屈曲・摩耗に優れています。
- 杉綾織で引張に優れています。
- 両面使用できます。

一番使用されている
ロングセラー商品

厚み
↓
約1mm

別注可

A種
合格

目付
700g/m

品番	種別	規格	JANコード
03SDX-1	1号	920×920	4945132011011
03SDX-2	2号	920×1920	4945132011028
03SDX-4	4号	1920×1920	4945132011035
03SDX-6	6号	1920×2920	4945132011042
03SDX-9	9号	2900×2920	4945132011073
03SDX-R	ロール	1000×30m	4945132011059
03SDX-W	ロール	2000×30m	4945132011066

●受けた火花をはじきます

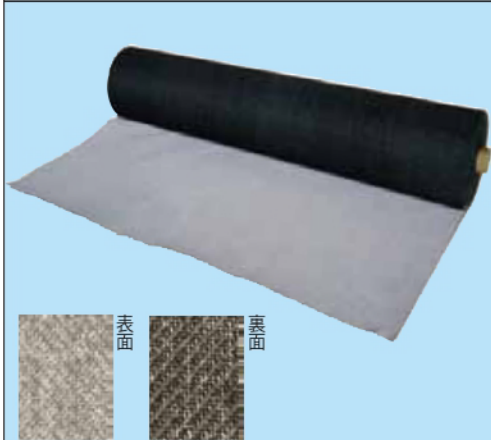

スパッタシート ベータ 05SE

片面シリコンコーティング

- 防火カーテンとして。
- 遮熱カーテンとして。
- シリコンコーティング面は火花をはじきます。
- 柔軟性あり。
- 軽量に仕上がっています。

特殊アクリル繊維を
焼成炭化させた
有機繊維織物

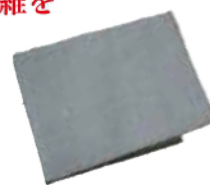

厚み
↓
約0.6mm

別注可

C種
合格

目付
400g/m

品番	種別	規格	JANコード
05SE-1	1号	920×920	4945132011110
05SE-2	2号	920×1920	4945132011127
05SE-4	4号	1920×1920	4945132011134
05SE-6	6号	1920×2920	4945132011141
05SE-R	ロール	1000×30m	4945132011158
05SE-W	ロール	2000×30m	4945132011165

●受けた火花をはじきます

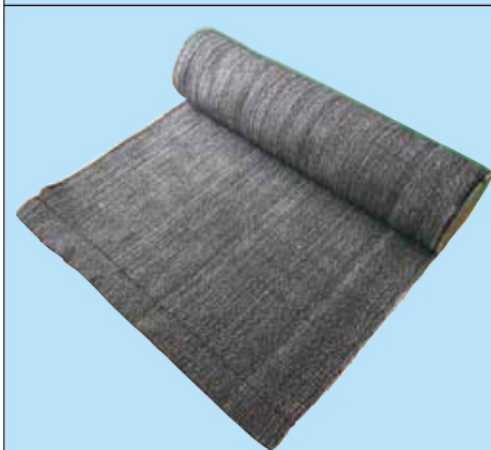

カーボクロス AS-C900

繊維製品です

- 耐炎繊維+ガラス繊維の混紡品。
- 安価ですので広域の火花対策に最適。
- JIS A 1323 B種合格品。
- 厚手でしなやかな風合い。

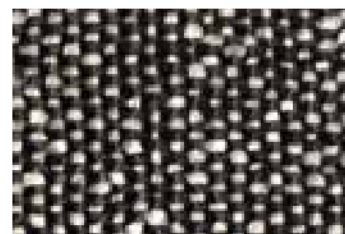

厚み
↓
約1.8mm

別注可

B種
合格

目付
880g/m

品番	種別	規格	JANコード
AS-C900	ロール	1000×30m	4945132011516

●受けた火花を付着させます

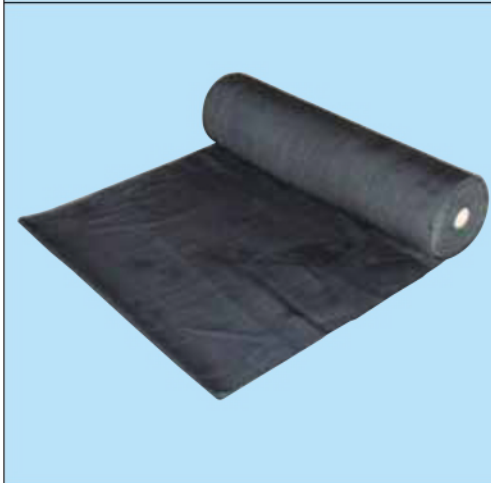

カーボクロス AS-C850PW

繊維製品です

- ロールで現場に敷き詰める火の粉養生に最適。
- JIS A 1323 C種合格品。
- 安価ですので広域の火花対策に最適。
- 水を散布しますとより一層効果的です。
- 厚手でしなやかな風合い

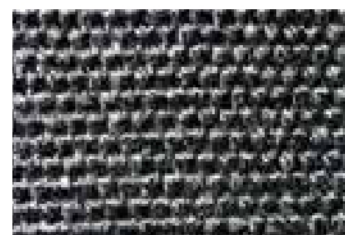

厚み
↓
約1.6mm

別注可

C種
合格

目付
620g/m

品番	種別	規格	JANコード
AS-C850PW	ロール	1000×30m	4945132011509

●受けた火花を付着させます

カーボンフェルト

耐炎繊維フェルト

RCF 規制対象外製品

※耐炎繊維を高密度にからみ合わせたフェルトです



カーボンフェルト F-350

- 非常に軽量のため、テープで壁などに貼れます。
- フェルトの為、織り目がなく、火花抜けの心配がありません。
- カット面がほつれません。
- 水をまきますとより一層効果的です。

●受けた火花を付着させます

※ご使用上の注意

カーボンフェルトは、砥石切断機の火花飛散防止にご使用にならないで下さい。

品番	種別	規格	JANコード
F-350-1	1号カット	1000×1000	4945132011219
F-350-2	2号カット	1000×2000	4945132011226
F-350-4	4号カット	2000×2000	4945132011233
F-350-5	5号カット	1000×5000	4945132011240
F-350-6	6号カット	2000×3000	4945132011486
F-350-10	10号カット	2000×5000	4945132011257
F-350-R	ロール	1000×20m	4945132011264
F-350-W	ロール	1000×30m	4945132011271

厚み
↓
約2.8mm

別注可

A種
合格

目付
350g/m



カーボンフェルト F-700

- 非常に軽量のため、テープで壁などに貼れます。
- フェルトの為、織り目がなく、火花抜けの心配がありません。
- カット面がほつれません。
- 5.0mmは、スパッタシートの中で最厚手です。

●受けた火花を付着させます

※ご使用上の注意

カーボンフェルトは、砥石切断機の火花飛散防止にご使用にならないで下さい。

品番	種別	規格	JANコード
F-700-1	1号カット	1000×1000	4945132011288
F-700-2	2号カット	1000×2000	4945132011295
F-700-4	4号カット	2000×2000	4945132011301
F-700-5	5号カット	1000×5000	4945132011318
F-700-6	6号カット	2000×3000	4945132011493
F-700-10	10号カット	2000×5000	4945132011325
F-700-R	ロール	1000×10m	4945132011332

厚み
↓
約5.0mm

別注可

A種
合格

目付
700g/m

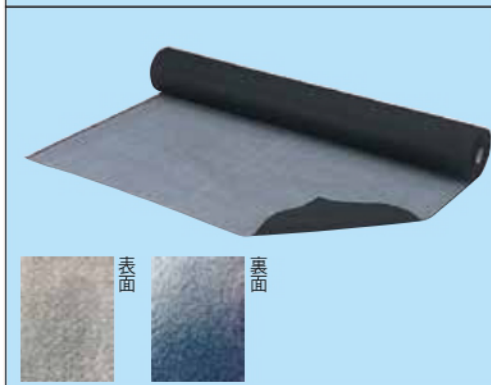

カーボンフェルト 3000S

- "片面シリコンコーティングフェルトコーティングタイプ"
- コーティング面は火花をはじきます。
- ノンコーティング面は水を吸収します。
- 織物に比べて軽量です。

※ご使用上の注意

カーボンフェルトは、砥石切断機の火花飛散防止にご使用にならないで下さい。

品番	種別	規格	JANコード
3000S-1	1号	920×920	4945132011394
3000S-2	2号	920×1920	4945132011400
3000S-4	4号	1920×1920	4945132011417
3000S-6	6号	1920×2920	4945132011424
3000S-R	ロール	2000×20m	4945132011431

厚み
↓
約1.65mm

別注可

C種
合格

目付
350g/m

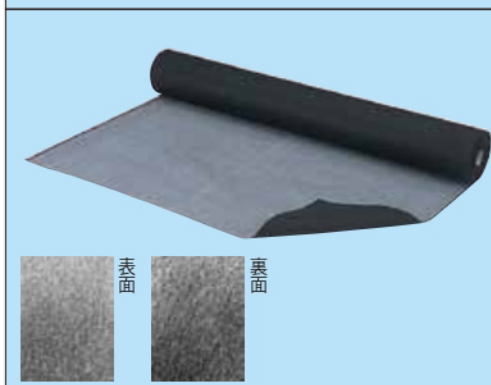

カーボンフェルト 4000S

- "片面シリコンコーティングフェルトコーティングタイプ"
- コーティング面は火花をはじきます。
- ノンコーティング面は水を吸収します。
- 織物に比べて軽量です。

※ご使用上の注意

カーボンフェルトは、砥石切断機の火花飛散防止にご使用にならないで下さい。

品番	種別	規格	JANコード
4000S-1	1号	920×920	4945132011349
4000S-2	2号	920×1920	4945132011356
4000S-4	4号	1920×1920	4945132011363
4000S-6	6号	1920×2920	4945132011370
4000S-R	ロール	2000×20m	4945132011387

厚み
↓
約2.5mm

別注可

A種
合格

目付
400g/m

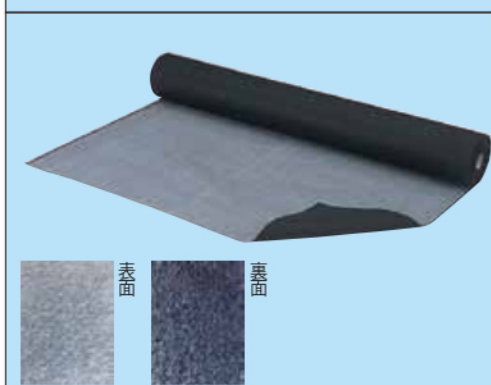

カーボンフェルト 8000S

- "片面シリコンコーティングフェルトコーティングタイプ"
- コーティング面は火花をはじきます。
- ノンコーティング面は水を吸収します。

※ご使用上の注意

カーボンフェルトは、砥石切断機の火花飛散防止にご使用にならないで下さい。

品番	種別	規格	JANコード
8000S-1	1号カット	1000×1000	4945132011448
8000S-2	2号カット	1000×2000	4945132011455
8000S-4	4号カット	2000×2000	4945132011547
8000S-5	5号カット	1000×5000	4945132011462
8000S-6	6号カット	2000×3000	4945132011554
8000S-10	10号カット	2000×5000	4945132011561
8000S-R	ロール	1000×10m	4945132011479

厚み
↓
約4.5mm

別注可

A種
合格

目付
720g/m

シリカクロス

シリカ繊維織物

RCF 規制対象外製品

※シリカ(SiO₂)を主成分とした無機繊維のシートです

シリカクロス AS-600C

- 柔軟性に優れた耐熱素材です。
- 徐冷・遮熱用途に使用。
- 薄手の為取り扱いに優れています。

厚み
↓
約0.81mm

別注可

A種
合格目付
620g/m²

品番	種別	規格	JANコード
AS-600C-1	1号	820×920	4945132013015
AS-600C-2	2号	820×1920	4945132013022
AS-600C-4	4号	1700×1920	4945132013039
AS-600C-6	6号	1700×2920	4945132013046
AS-600C-R	ロール	900×25m	4945132013053

■受けた火花を付着させます



シリカクロス AS-1000C

- 柔軟性に優れた耐熱素材です。
- 徐冷・遮熱用途に使用。
- シリカクロスの厚手タイプです。
- ノロ受け作業用に最適。

厚み
↓
約1.32mm

別注可

A種
合格目付
1110g/m²

品番	種別	規格	JANコード
AS-1000C-1	1号	820×920	4945132013213
AS-1000C-2	2号	820×1920	4945132013220
AS-1000C-4	4号	1700×1920	4945132013237
AS-1000C-6	6号	1700×2920	4945132013244
AS-1000C-R	ロール	900×25m	4945132013251

■受けた火花を付着させます

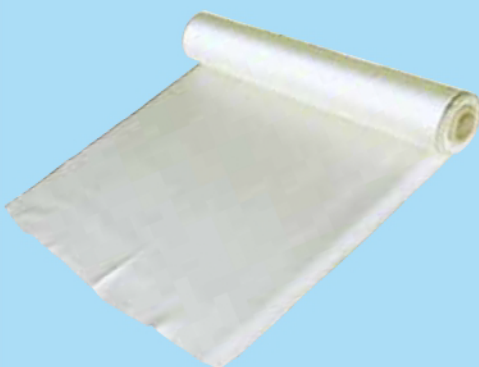

シリカクロス ANT-600TO

- 柔軟性に優れた耐熱素材です。
- 徐冷・遮熱用途に使用。
- 薄手の為取り扱いに優れています。

国土交通大臣認定
認定番号 NM-4567
不燃材料厚み
↓
約0.64mm

別注可

A種
合格目付
560g/m²

品番	種別	規格	JANコード
ANT-600TO-1	1号	900×900	4945132013169
ANT-600TO-2	2号	900×1900	4945132013176
ANT-600TO-4	4号	1850×1900	4945132013183
ANT-600TO-6	6号	1850×2900	4945132013190
ANT-600TO-R	ロール	1000×20m	4945132013206

■受けた火花を付着させます

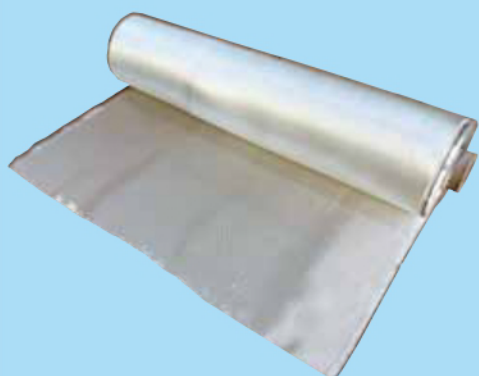

シリカクロス AS-1000TO

- 柔軟性に優れた耐熱素材です。
- 徐冷・遮熱用途に使用。
- シリカクロスの厚手タイプです。
- ノロ受け作業用に最適。

厚み
↓
約1.1mm

別注可

A種
合格目付
1100g/m²

品番	種別	規格	JANコード
AS-1000TO-1	1号	900×900	4945132013268
AS-1000TO-2	2号	900×1900	4945132013275
AS-1000TO-4	4号	1850×1900	4945132013282
AS-1000TO-6	6号	1850×2900	4945132013299
AS-1000TO-R	ロール	1000×25m	4945132013305

■受けた火花を付着させます

RCF 規制対象外製品

※シリカ(SiO₂)を主成分とした無機繊維のシートです



シリカクロス AS-1400TO

- シリカクロスの厚手タイプ、耐熱素材です。
- ノロ受け作業用に。
- 徐冷・遮熱用途に使用。

厚み
↓
約2.0mm



A種
合格

目付
1200g/m²

品番	種別	規格
AS-1400TO-1	1号タイプ	980 × 1000
AS-1400TO-2	2号タイプ	980 × 2000
AS-1400TO-3	3号タイプ	980 × 3000
AS-1400TO-K	カット	980 × Mカット

■受けた火花を付着させます

■アルミ貼り品 スパッタシート シリカ繊維織物



アルミシリカクロス AS-600AL

- 高耐熱に優れたシリカクロスに、輻射熱効果が高いアルミ蒸着フィルムを貼り合わせた複合耐熱クロスです。
- シリカ繊維(朱子織り)

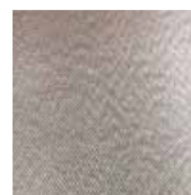
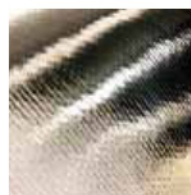

表面：アルミ蒸着フィルム 裏面：白

厚み
↓
約0.6mm

別注可

目付
610g/m²

品番	種別	規格	JANコード
AS-600AL	ロール	860×30m	4945132013503



アルミシリカクロス AS-1000TO-ALH

- 高耐熱に優れたシリカクロスに、輻射熱効果が高いアルミ箔を片面に貼り合わせた複合耐熱クロスです。
- シリカ繊維(朱子織り)
- 表面：アルミ箔 / 裏面：白

厚み
↓
約1.20mm

別注可

目付
1200g/m²

品番	規格
AS-1000TO-ALH	幅：1,000mm

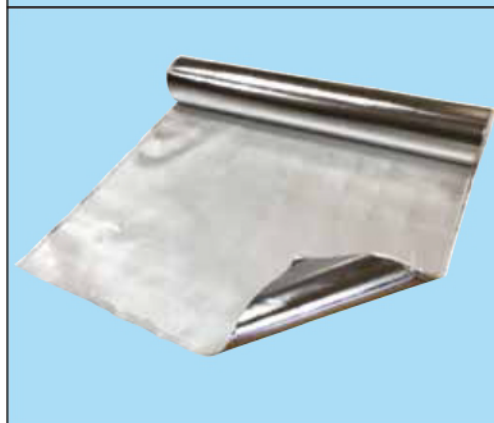

アルミシリカクロス ANT-600TO-ALH

- 高耐熱に優れたシリカクロスに、輻射熱効果が高いアルミ箔を片面に貼り合わせた複合耐熱クロスです。
- シリカ繊維(朱子織り)
- 表面：アルミ箔 / 裏面：白

厚み
↓
約0.75mm

別注可

目付
690g/m²

品番	規格
ANT-600TO-ALH	幅：1,000mm

ガラスクロス

ガラス繊維

RCF 規制対象外製品

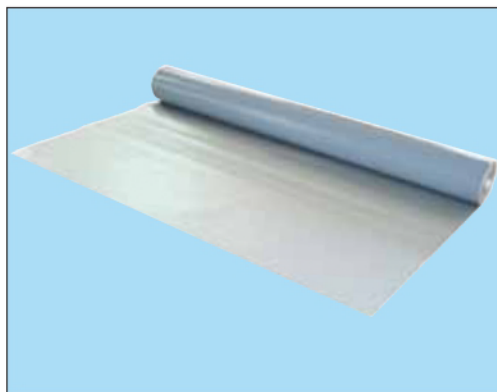

コーテッドガラスクロス AG-38

両面シリコンコーティング

火花のハジキ抜群



厚み
↓
約0.38mm

- 火花のはじき、非付着性に優れています。
- 水や油の浸透が非常に低く、防水性は抜群です。

品番	種別	規格	JANコード
AG-38-1	1号	920×920	4945132012018
AG-38-2	2号	920×1920	4945132012025
AG-38-4	4号	1920×1920	4945132012032
AG-38-6	6号	1920×2920	4945132012049
AG-38-R	ロール	1000×30m	4945132012056
AG-38-W	ロール	2000×30m	4945132012063

B種
合格

目付
530g/m²

■受けた火花をはじきます



コーテッドガラスクロス AG-15

両面シリコンコーティング

火花のハジキ抜群



厚み
↓
約0.3mm

- 火花のはじき、非付着性に優れています。
- バルブ・配線カバーに最適。
- 簡易養生に優れています。

■AG-38の廉価版

品番	種別	規格	JANコード
AG-15	ロール	1000×30m	4945132012117

C種
合格

目付
450g/m²



ガラスクロス AG-300P

両面シリコンコーティング

火花のハジキ抜群



厚み
↓
約0.2mm

- 特徴のある彩色です(ピンク)。
- 色分けによる差別化が可能です。
- 火花のはじき、非付着性に優れています。
- 薄手のガラスクロス、簡易養生に優れています。

■AG-38の廉価版

品番	種別	規格	JANコード
AG-300P	ロール	1000×30m	4945132012223

C種
合格

目付
290g/m²



難燃ガラスクロス AG-110N

片面PVCコーティング

火花養生用に最適です



厚み
↓
約0.21mm

- 基布がガラス繊維なので防災シートより安全です。
- 特徴ある彩色です(オレンジ)。
- 現場囲いに、危険物カバーに日本防災協会「工事シート」の防災性能試験適合品。

品番	種別	規格	JANコード
AG-110N	ロール	1000×50m	4945132012322

C種
合格

目付
270g/m²

省エネジャケット ※脱着可能

◎完全オーダーメイド品◎

～お気軽にご相談ください～

断熱効果に優れ省エネ対策に大きく貢献!

- 保温・保冷用カバー!
- 作業者の火傷防止対策に!

【外装材】:シリコンコーティングガラスクロス

【断熱材】:ガラスマット、グラスウール

【内装材】:シリコンコーティングガラスクロス、耐熱ガラスクロス

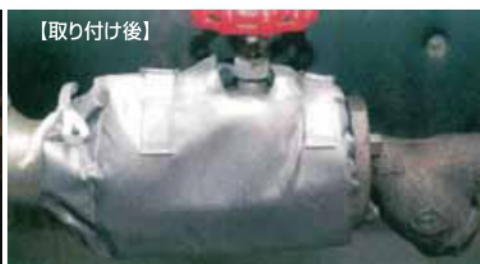

断熱材

セラミッククロス・テープ

※RCF規制対象品



セラミッククロス【ガラス線補強】

- スタンダードタイプ。
 - 高温での断熱性に優れています。
 - ガラス繊維補強製品で約400℃目安でご使用下さい。
- ※2016年11月1日施行の「特定化学物質障害予防規則の改正」対象商品です



品番	種別	規格	JANコード
TXC2G-1-30	ロール	1000×30m	4945132014036



焼成セラミッククロス【ステンレス線補強】

- 発煙を抑えるため熱処理を施しております。
 - 高温での断熱性に優れています。
 - 金属線補強製品で約800℃目安でご使用下さい。
- ※2016年11月1日施行の「特定化学物質障害予防規則の改正」対象商品です



品番	種別	規格	JANコード
TXC2SH-1-10	ロール	1000×10m	4945132014142
TXC3SH-1-10	ロール	1000×10m	4945132014159



セラミックテープ【ガラス線補強】

- 高温での断熱性に優れています。
 - ガラス繊維補強製品で約400℃目安でご使用下さい。
- ※2016年11月1日施行の「特定化学物質障害予防規則の改正」対象商品です

品番	種別	規格	JANコード
TXT2G-50-30	テープ	t2× 50×30m	4945132021270
TXT2G-100-30	テープ	t2×100×30m	4945132021287



焼成セラミックテープ【ステンレス線補強】

- 発煙を抑えるため熱処理を施しております。
 - 高温での断熱性に優れています。
 - 金属線補強製品で約800℃目安でご使用下さい。
- ※2016年11月1日施行の「特定化学物質障害予防規則の改正」対象商品です

品番	種別	規格	JANコード
TXT2SH-50-30	テープ	t2× 50×30m	4945132021294
TXT2SH-100-30	テープ	t2×100×30m	4945132021300

■特定化学物質障害予防規則の改正 ※RCF(リフラクトリーセラミックファイバー) 規制

2016年11月1日施行 ★下記要項を厳守の上で使用ください

- ・容器・包装への表示(ラベル) (安衛法第57条、安衛則第30、32、33条、別表第2)
- ・文書の交付等(SDS) (安衛法第57条の2、安衛則第34条の2、34条の2の4、別表第2の2)
- ・特定化学物質としての規制の対象となる作業と含有率 (特化則第2条の2)
- ・発散抑制措置等(特化則第5、7、8、29、30、32、33、34の2、35条) (安衛則第85、86条及び別表第7)
- ・作業主任者(特化則第27、28条)
- ・特殊な作業等の管理(特化則第38条の20)
- ◆有効な呼吸用保護具等を備えること(特化則第43~45条) ◆事業廃止時の記録の報告※(特化則第53条)
- ◆ぼろ等の処理(特化則第12条の2) ◇不浸透性の床の設置(特化則第21条)
- ◆設備の改造等の作業時の措置(特化則第22条、第22条の2)
- ◆関係者以外の者の立入禁止措置(特化則第24条)
- ◆適切な容器の使用等(特化則第25条第1項から第4項まで))
- ◆取扱い上の注意事項等の掲示(特化則第38条の3)*
- ◆作業を記録し、30年間保存すること(特化則第38条の4)*
- ◆休憩室、洗浄設備の設置(特化則第37条、第38条)
- ◆喫煙、飲食の禁止(特化則第38条の2)

*特別管理物質としての措置

断熱材 生体溶解性(バイオ)セラミッククロス

RCF 規制対象外製品

バイオセラミッククロス(生体溶解性セラミック)とは

生体溶解性セラミックとは、シリカ・カルシア・マグネシアを原料とした人造鉱物繊維(短繊維)です。

吸引などで肺内へ侵入した繊維が体外へ排出されやすいように設計されており、RCF規制に該当しない素材です。

標準のセラミックファイバー(RCF)と判別するために着色されています。

耐熱温度などはRCF製品とほぼ同等の性能を満たしています。

■バイオセラミック画像



■RCF規制対象品画像



バイオセラミッククロス 【ガラス線補強】

- 高温での断熱性に優れています。
- ガラス繊維補強製品で約400℃目安でご使用下さい。

厚み
約2.0mm

別注可

目付
530g/m

品番	種別	規格	JANコード
BC-CG	ロール	t2×1000×30m	4945132015019



バイオセラミッククロス 【ステンレス線補強】

- 高温での断熱性に優れています。
- ステンレス繊維補強製品で約800℃目安でご使用下さい。

厚み
約2.0mm

別注可

目付
1000g/m

品番	種別	規格	JANコード
BC-CS	ロール	t2×1000×30m	4945132015026



バイオ焼成セラミッククロス 【ステンレス線補強】

- 高温での断熱性に優れています。
- ステンレス繊維補強製品で約800℃目安でご使用下さい。

厚み
約2.0mm

別注可

A種
合格

目付
1100g/m

品番	種別	規格	JANコード
BC-CB	ロール	t2×1000×30m	4945132015040
BC-CB2-10	ロール	t2×1000×10m	4945132015057
BC-CB3-10	ロール	t3×1000×10m	4945132015064

バイオセラミックテープ・ペーパー・ブランケット

RCF 規制
対象外製品



バイオセラミックテープ【ガラス線補強】

使用温度範囲:400℃

- 排気ダクトの断熱材や高温箇所に。
- 熱伝導率が低い為高温配管の断熱施工に最適。
- 石綿の代替品に最適。

セラミック繊維に少量の有機繊維を混入し、ガラス繊維で補強したヤーンを使用しています。

品番	種別	規格	JANコード
BC-TG-25	テープ	t2× 25×30m	4945132021713
BC-TG-50	テープ	t2× 50×30m	4945132021720
BC-TG-75	テープ	t2× 75×30m	4945132021737
BC-TG-100	テープ	t2×100×30m	4945132021744



バイオセラミックテープ【ステンレス線補強】

使用温度範囲:800℃

- 排気ダクトの断熱材や高温箇所に。
- 熱伝導率が低い為高温配管の断熱施工に最適。
- 石綿の代替品に最適。

セラミック繊維に少量の有機繊維を混入し、ステンレス繊維で補強したヤーンを使用しています。

品番	種別	規格	JANコード
BC-TS-25	テープ	t2× 25×30m	4945132021751
BC-TS-50	テープ	t2× 50×30m	4945132021768
BC-TS-75	テープ	t2× 75×30m	4945132021775
BC-TS-100	テープ	t2×100×30m	4945132021782



バイオセラミックテープ【鉄クロム線補強】

使用目安温度:1000℃

- 排気ダクトの断熱材や高温箇所に。
- 熱伝導率が低い為高温配管の断熱施工に最適。
- 石綿の代替品に最適。

セラミック繊維に少量の有機繊維を混入し、鉄クロム線で補強したヤーンを使用しています。

★クロスタイプもご用意しております。

品番	種別	規格	JANコード
BC-TS3-50	テープ	t3×50×30m	4945132021799



バイオ焼成セラミックテープ【ステンレス線補強】

使用温度範囲:800℃

- 排気ダクトの断熱材や高温箇所に。
- 熱伝導率が低い為高温配管の断熱施工に最適。
- 石綿の代替品に最適。

セラミック繊維に少量の有機繊維を混入し、ステンレス繊維で補強したヤーンを使用しています。

品番	種別	規格	JANコード
BC-TB-50	テープ	t2× 50×30m	4945132021812
BC-TB-100	テープ	t2×100×30m	4945132021829



バイオセラミックペーパー

使用温度範囲:400℃

- パッキン材として、ガスケット用として。
- 耐火物などの緩衝材、充填材、バックアップ材として。
- 電線・機器類の断熱材、絶縁材、保護用として。

品番	種別	規格	JANコード
BC-P1	ペーパー	t1×610×20m	4945132022215
BC-P2	ペーパー	t2×610×30m	4945132022222



バイオセラミックブランケット【標準タイプ】

使用温度範囲:800℃

- 工業炉などの断熱材として。
- ボイラー、配管などの外張断熱材として。

品番	種別	規格	JANコード
BC-B2-25	ブランケット	t25×610×7.2m	4945132022321
BC-B2-50	ブランケット	t50×610×3.6m	4945132022352



バイオセラミックブランケット【高密度タイプ】

使用温度範囲:800℃

柔軟性の高い高温断熱材です

- 工業炉などの断熱材として。
- ボイラー、配管などの外張断熱材として。

品番	種別	規格	JANコード
BC-B1-12.5	ブランケット	t12.5×610×14.4m	4945132022314
BC-B1-25	ブランケット	t25×610×7.2m	4945132022338
BC-B1-50	ブランケット	t50×610×3.6m	4945132022345

耐熱テープ(ノンアスベスト)

RCF 規制対象外製品

アスベストテープの代替品として船舶・自動車・オートバイ・プラント・ゴムホース被服材・ボイラーパッキン・鋼管用断熱材などに利用されています。



■AN-1250



■AGT-1350



■AGT-1750



■AGT-3050

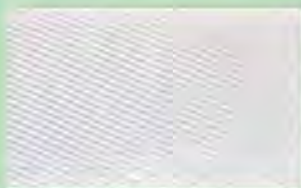

■AST-0850

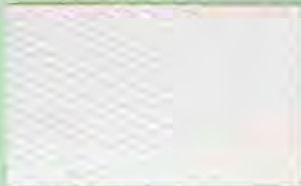

■AST-1350



ガラステープ

- 幅のバリエーションが豊富ですので各種配管の断熱断熱材として最適。
- 通常在庫50mm巾。
- ステンレス溶接後の酸洗い用として。

品番	種別	規格	JANコード
AGT-1350	平織り	t1.3×50×30m	4945132021058
AGT-1750	平織り	t1.7×50×30m	4945132021065
AGT-3050	平織り	t3.0×50×30m	4945132021072
AN-1250	綾織り	t1.2×50×30m	4945132021041

※片面アルミ箔付、片面粘着付き(リケイ紙タイプ)も取り扱いできます。(平織りのみ)

■その他取扱品のテープ幅(平織りのみ)

25mm・32mm・38mm・50mm・65mm・75mm・100mm



★AN-1250使用例



シリカテープ

- 柔軟性が高く屈曲した場所にもスムーズなラギングが可能です。
- 高温域の使用でも熱収縮がほとんどありません。
- 高温配管に最適。

品番	種別	規格	JANコード
AST-0850	綾織り	t0.8×50×30m	4945132021119
AST-1350	綾織り	t1.3×50×30m	4945132021126
AST-0850-10M	綾織り	t0.8×50×10m	4945132021133
AST-1350-10M	綾織り	t1.3×50×10m	4945132021140
AST-0850BT	綾織り・防縮(熱処理)	t0.8×50×30m	4945132021157
AST-1350BT	綾織り・防縮(熱処理)	t1.3×50×30m	4945132021164

※ガラステープでは補えない温度域での使用が可能です。(MAX1000℃)



輻射熱クロス

RCF 規制対象外製品

アルミ耐炎クロスDX



- 耐熱性と強度に優れた耐炎クロスに、輻射熱効果が高いアルミ蒸着フィルムを貼り合わせた複合耐熱クロスです。

厚み
↑
約0.7mm



耐炎クロス(杉綾織り)

■表面：アルミ蒸着フィルム

■裏面：黒

—カット・別注対応いたします—

品番	種別	規格	JANコード
AS-200AL	ロール	1000×30m	4945132011578

アルミガラスクロス (片面アルミ箔貼り)

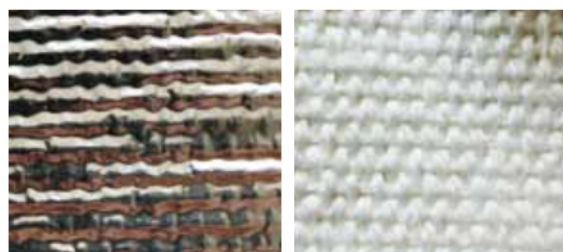

- かさ高したガラスクロスの片面にアルミ箔を貼った耐熱クロスです。

品番	種別	規格
NGC-850-100AL	ロール	t1.2×1000×30m
NGC-1000-100AL	ロール	t1.6×1000×30m
NGC-2000-100AL	ロール	t3.0×1000×15m

特殊クロス

RCF 規制対象外製品

耐火耐熱クロス・1500T



- 空気中では燃えない耐炎繊維と高強力のアラミド繊維との複合素材です。
- 柔軟性・軽量。
- 熔融せず、硬化もしない。

目付
450g/m²



—カット・別注対応いたします—

品番	規格	織組織
1500T	t 1.3×1m×50m 乱	杉綾織り

アラミドクロス・T-75



- 高切断抵抗・高強力・耐摩耗性能を有するアラミド繊維100%のクロス。
- ナイロン、ポリエステルと比べ2～3倍の引張強度、5～10倍の引張弾性。

目付
510g/m²



—カット・別注対応いたします—

品番	規格	織組織
T-75	t 1.8×1m×50m 乱	杉綾織り

ケブラー・#5847

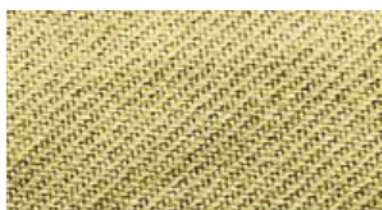

- 高切断抵抗・高強力・耐摩耗性能を有するアラミド繊維100%のクロス。
- ナイロン、ポリエステルと比べ2～3倍の引張強度、5～10倍の引張弾性。

目付
230g/m²



—カット・別注対応いたします—

品番	規格	織組織
KE5847	t 0.45×1m×50m 乱	綾織り

アラミドハイパロン加工



- 皮革の2倍以上の耐切削性、耐突刺性を有します。
- 柔軟でフィット感良好、軽量。

耐オゾン性、耐候性、耐薬品性、耐摩耗性に優れているハイパロンを片面にコーティングしてあります。耐候性に弱いアラミド繊維の弱点をカバーします。

目付
310g/m²



—カット・別注対応いたします—

品番	規格	織組織
AS-10CSM	t 0.48×1m巾	綾織り

ボンベカバー

直射日光からボンベを守り、ボンベ内圧の上昇を軽減します。
 防災タイプは、防災加工生地を使用しておりますが、火花がかからないようにご使用してください。
 日光反射タイプは、可燃性生地ですので絶対に火花を当てないでご使用ください。



防災タイプ



反射タイプ



— 1枚から別注対応いたします —

■適用ガスボンベ

- ・酸素用ボンベ
 - 2 m³用
 - 3 m³用
 - 7 m³用

- ・アセチレンボンベ
 - 2.0kg用
 - 4.0kg用
 - 7.0kg用

品番	種別	規格	適合瓶	カラー	JANコード
ABC-TP1	防災・酸素用	折径400×H1250	7m ³ 用	ホワイト	4945132022017
ABC-TP12	防災・酸素用	折径290×H900	2m ³ 用	ホワイト	4945132022413
ABC-TP13	防災・酸素用	折径330×H1000	3m ³ 用	ホワイト	4945132022420
ABC-TP2	防災・アセチレン用	折径440×H1000	7.0kg用	ホワイト	4945132022024
ABC-TP22	防災・アセチレン用	折径380×H450	2.0kg用	ホワイト	4945132022437
ABC-TP24	防災・アセチレン用	折径440×H610	4.0kg用	ホワイト	4945132022444
ABC-SB1	日光反射・酸素用	折径400×H1250	7m ³ 用	シルバー/ブラック	4945132022031
ABC-SB12	日光反射・酸素用	折径290×H900	2m ³ 用	シルバー/ブラック	4945132022451
ABC-SB13	日光反射・酸素用	折径330×H1000	3m ³ 用	シルバー/ブラック	4945132022468
ABC-SB2	日光反射・アセチレン用	折径440×H1000	7.0kg用	シルバー/ブラック	4945132022048
ABC-SB22	日光反射・アセチレン用	折径380×H450	2.0kg用	シルバー/ブラック	4945132022475
ABC-SB24	日光反射・アセチレン用	折径440×H610	4.0kg用	シルバー/ブラック	4945132022482

不燃断熱マット

— 1枚から別注対応いたします (最大サイズ：900×600) —



連続使用温度：1000℃

- 外材：シリカクロス
- 内材：アルミナブランケット

外材に耐熱素材の「シリカクロス」を使用、内材には高耐熱素材の「アルミナブランケット」を使用しております。
 配管ロウ付作業に最適!

※RCF規制に該当しません



配管ロウ付作業・塩ビ管の取付作業。スパッタシートとの併用で一層効果的。

品番	種別	規格	JANコード
FDM-2030	ブランケット	t14×200×300mm	4945132020013
FDM-3040	ブランケット	t14×300×400mm	4945132020020

トーチカバー

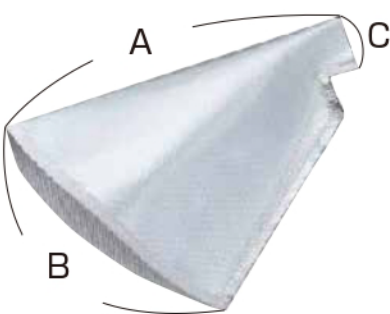

遮熱トーチカバーは溶接作業に発生する熱からトーチ部分と手を保護します。シリカファイバークロスの片面にアルミ蒸着フィルムを貼り合わせた特殊耐熱生地を使用しております。

※RCF規制に該当しません

アルミシリカクロスを使用



品番	種別	規格	JANコード
AS-TC	トーチカバー	A315×B250×C55	4945132022055
AS-TC-L	トーチカバー	A360×B280×C65	4945132022062

高所溶接溶断養生工具

火花ホッパー 【HP-SP】



- 本体とBOXのセパレートになっています。
- 本体は、スパッタシートの2重構造でより安全性が向上しています。
- BOXの中に耐炎フェルトを中敷に使っているため、水を吸わせて使用することも可能です。
- ステンレスチェーン・フック・Sカンで長さ調節自由自在。
- 強力磁石で安定感抜群。
- 本体とBOXは、コンパクトに折りたたんで持ち運び簡単。



HP-MAI 本体



HP-BOX BOX



フック

HP-JCS
吊り下げセット

【磁石・チェーン(75cm)・フック・Sカン】



磁石

品番	種別	規格	JANコード
HP-SP	セット	W600×D600×H600	4945132020112
HP-MAI	本体のみ	W600×D600×H480	
HP-BOX	BOXのみ	W300×D300×H250	
HP-FEL	中敷きのみ	310×310	
HP-JCS	吊り下げセットのみ	磁石・チェーン・フック・Sカン	

※セット内容:本体シート・BOXシート・中敷き・吊り下げ金具一式
 ※上記パーツは、それぞれ取り替え可能です。(別売)

ロールスクリーン

一台から承ります!



- 製品有効幅
MAX:2000mmまで
- 有効ストローク
MAX:2000mmまで
- 有効可能な生地
コーテッドガラスクロス
・AG-38 ……(P10)
スパッタシート
・03SDX ……(P6)
・05SE ……(P6)
糸入りシート ……(P31)
マジキリ ……(P21)



— ※お気軽にお問い合わせください —

“ロングセラー”溶接スチールフレーム衝立



溶接フェンス

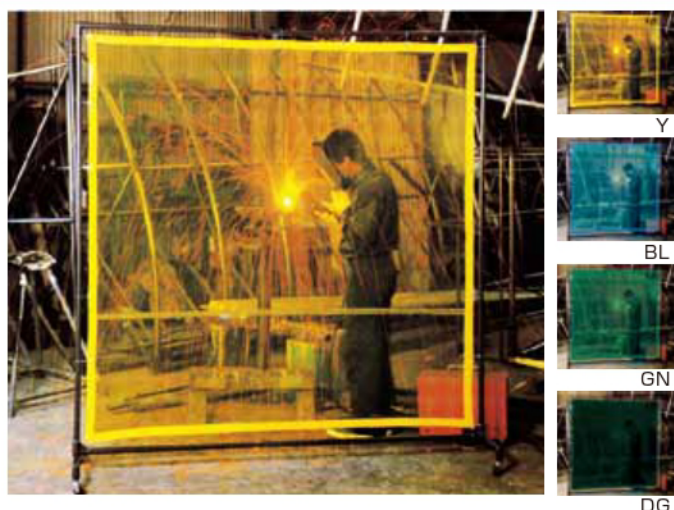

- 溶接作業中の人体に有害と言われる強い紫外線・可視光線を遮断し、眼の安全を守ります。
- 優れた難燃性を持つ防災性能シートを使用しております。
- フィルムは、使用状況に応じた透過率をもった色になっています。

フェンスのパイプについて

パイプとジョイントを組み合わせることで接着剤で固定するだけで誰でも簡単に組立てることができます。
パイプの構造は、鋼鉄パイプにプラスチックを接着被服してあり打ち面には防錆塗装がしてあります。

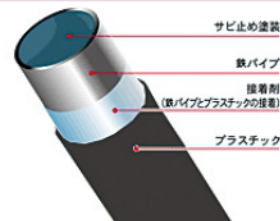

●ジョイントを利用することにより、それぞれを組み合わせる事も可能です。

- ・溶接ロボット用囲いフェンス
- ・研磨用ブース
- ・サンドブラスト用ブース
- ・休憩室

★応用例★

- 透明シートを使用
簡易通路用衝立
- 透明糸入りシートを使用
防風衝立・マジキリ用
- 上下色違いツートン
上下仕様別ツートン
遮光・火花よけ

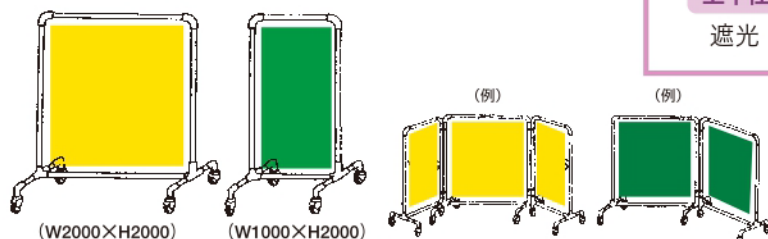

〈光線透過率グラフ〉

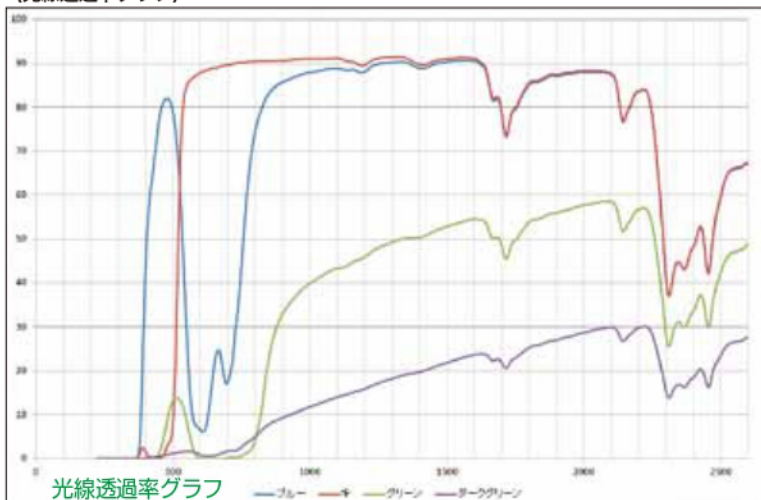

- ※透明タイプもございます。但し、アーク光を抑制できません。
- ※レーザー溶接における遮光シートとしてご使用できません。
- ※防災性能を有していますが、自己消火性であり炎が接触したまま放置していたり、火の中にあれば燃えます。
- ※通常、シートの厚みは0.35mmですが品番の000-7は、シートの厚みが、0.7mm厚です。
- ※接続のみでは、立ちません。単体と組み合わせてご使用ください。

品番	色	種別	規格
YFAC	Y・GN・DG・BL	可動式	W2000×H2000
YFBC			W1000×H2000
2015C			W1500×H2000
1500C			W1500×H1500
1015C			W1000×H1500
YFAC-7	Y・GN		W2000×H2000
YFBC-7			W1000×H2000
YFAK	Y・GN・DG・BL	固定式	W2000×H2000
YFBK			W1000×H2000
2015K			W1500×H2000
1500K			W1500×H1500
1015K			W1000×H1500
YFAK-7	Y・GN		W2000×H2000
YFBK-7			W1000×H2000
YFACS	Y・GN・DG・BL	接続可動式	W2000×H2000
YFBCS			W1000×H2000
2015CS			W1500×H2000
1500CS			W1500×H1500
1015CS			W1000×H1500
YFACS-7	Y・GN		W2000×H2000
YFBCS-7			W1000×H2000
YFAKS	Y・GN・DG・BL	接続固定式	W2000×H2000
YFBKS			W1000×H2000
2015KS			W1500×H2000
1500KS			W1500×H1500
1015KS			W1000×H1500
YFAKS-7	Y・GN		W2000×H2000
YFBKS-7			W1000×H2000

遮光シートシリーズ(防災) 材質:ビニールフィルム
0.35mm【イエロー(Y)・ブルー(BL)・グリーン(GN)・ダークグリーン(DG)】
0.7mm【イエロー(Y)・グリーン(GN)】

火花フェンス(スチールフレーム衝立)



火花フェンス

HC-2020



HK-1020



- 溶接作業中の安全を守ります。
- 優れた難燃性を持つ防災認定商品です。
- シートはガラス繊維に特殊シリコンを両面コーティングした生地です。
- JIS A 1323 B種合格品 厚さ0.38mm。(※P10に記載、AG-38を参照)
- 固定足とキャスター足(ストッパー付)のタイプがあります。



■火花衝立シート(防災・耐熱) 材質:コーテッドガラス AG-38

品番	種別	規格	JANコード
HC-2020	可動式	W2000×H2000	4945132024011
HC-1020		W1000×H2000	4945132024028
HK-2020	固定式	W2000×H2000	4945132024035
HK-1020		W1000×H2000	4945132024042
HCS-2020	接続可動式	W2000×H2000	4945132024059
HCS-1020		W1000×H2000	4945132024066
HKS-2020	接続固定式	W2000×H2000	4945132024073
HKS-1020		W1000×H2000	4945132024080

組立式フェンス(スチールフレーム衝立)

組立式フェンス



ロングセラーで定評のある「溶接フェンス」

- あえて組立解体が可能な仕様になりました。
- 設営・解体がカンタン!
- スペースを有効利用するのに便利。
※収納スペースを選びません(省スペース)

【商品詳細】

フレーム：樹脂皮膜スチールパイプ
シート：溶接遮光フィルム(防災、RoHS2.0対応)
付属品：接続金具4個、ジョイント、接着材

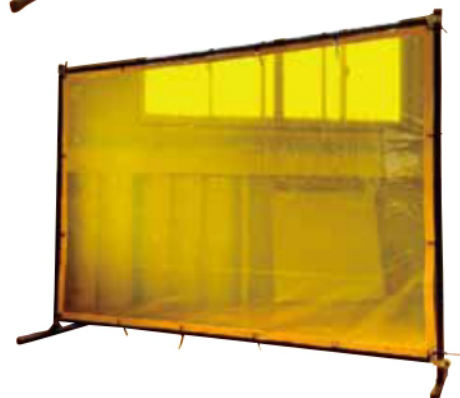

※固定脚とフレームは接着されるので、画像のように解体はできません。

品番	規格	仕様
KF-2000W	H2000×W2000	可動式・固定式を選択
KF-2015W	H1500×W2000	可動式・固定式を選択
KF-1500W	H1500×W1500	可動式・固定式を選択

NEW!

Alumission アルミッション



溶接アルミフレーム衝立

従来の溶接フェンスを新しく進化させた
美観をアップした新結合タイプ



接着材不要！

- すべてのジョイントがボルトで結合できるため分解が容易にでき、再利用が可能です。
- 通常は“結束バンド仕様”で出荷いたします。
Sカンを希望される場合にはご注文時にご依頼ください。

リサイクル！

- アルミ材の再生については、新しい地金を製造する3/100のエネルギーで再生ができます。
- また、産業廃棄物の削減に貢献します。
- さらに、コネクタにもアルミ材を多く使用しておりリサイクル性を高めています。

用途で選択！

- キャスター式(可動タイプ)
- 固定式

- 一般的にフィルム加工は、溶着加工（高周波ウェルダー）になります。
- 弊社のフィルムシート加工品は、周囲にターポリン補強を施しており、ハトメでシートを取り付ける場合に、ハトメの脱落防止に役立っております。
- 別注加工品は、溶着加工による幅継ぎ及び周囲ターポリン補強仕様にて製作いたします。

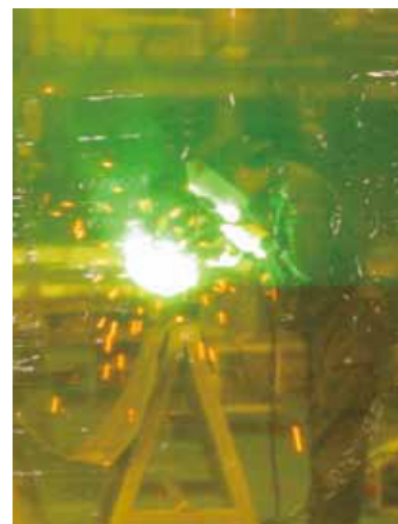

パイプ



部品詳細

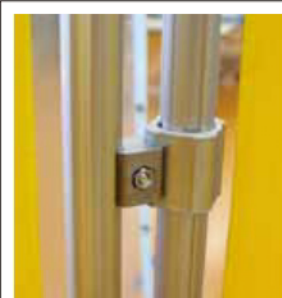

接続部詳細

★接続部材を利用することにより、
連結が可能となります。



品番	種別	仕様	規格
2000AL-C	単体型	可動式	W2,000 × H2,000
2015AL-C			W1,500 × H2,000
1000AL-C			W1,000 × H2,000
1500AL-C			W1,500 × H1,500
1015AL-C			W1,000 × H1,500
2000AL-K	単体型	固定式	W2,000 × H2,000
2015AL-K			W1,500 × H2,000
1000AL-K			W1,000 × H2,000
1500AL-K			W1,500 × H1,500
1015AL-K			W1,000 × H1,500
2000AL-CS	接続型	可動式	W2,000 × H2,000
2015AL-CS			W1,500 × H2,000
1000AL-CS			W1,000 × H2,000
1500AL-CS			W1,500 × H1,500
1015AL-CS			W1,000 × H1,500
2000AL-KS	接続型	固定式	W2,000 × H2,000
2015AL-KS			W1,500 × H2,000
1000AL-KS			W1,000 × H2,000
1500AL-KS			W1,500 × H1,500
1015AL-KS			W1,000 × H1,500

溶接遮光シート

RoHS2.0対応品



Y1370R

Y2050R

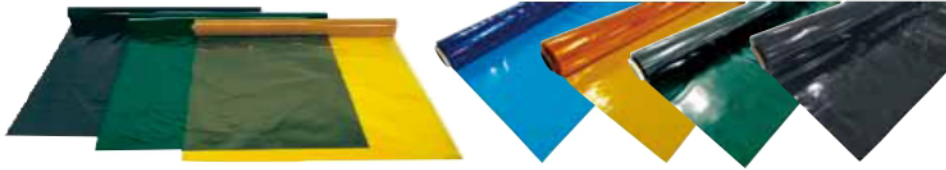

光線透過率グラフ

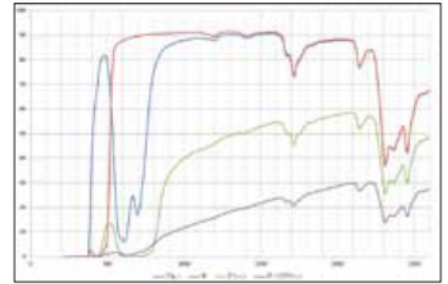

- 溶接、溶断などの際に発生する強烈なアーク光線には、眼に有害な紫外線が大量に含まれています。
- 遮光シートは、この有害な紫外線や強い可視光線から周辺作業者の眼を保護するための防災軟質塩化ビニールフィルムです。使用場所、条件に応じて光線透過率の異なる色の使い分けが可能です。

優れた難燃性を持つ防災認定商品で、RoHS2.0規制対応品です。使用条件に応じた光線透過率の違いによる使用目安になります。

色	外部から作業状況をよく確認したい時。作業から離れたところで使用する時。	全光線透過率	イエロー	74%
ブルー	外部からある程度確認し、近くで作業する時。		ブルー	33%
グリーン	溶接作業を近くでする時。		グリーン	8%
ダークグリーン	非常に大量のアーク光線が発生する時		ダークグリーン	1%

ロール規格品

品番	色記号	種別	寸法
Y1370R	Y・GN・DG	ロール	t0.35×1370mm×40m巻
Y2050R	Y・BL・GN・DG	ロール	t0.35×2050mm×30m巻
Y1000R	Y・GN	ロール	t0.7×1000mm×20m巻

弊社のシート加工品は、周囲にターポリン補強を施しており、ハトメでシートを取り付ける場合に、ハトメの脱落防止に役立っております。

シート規格品 高周波溶着にて加工しております。

品番	色記号	種別	寸法
A-3	Y・BL・GN・DG	シート	t0.35×1970mm×1970mm
B-3	Y・BL・GN・DG	シート	t0.35×970mm×1970mm
2015型	Y・BL・GN・DG	シート	t0.35×1470mm×1970mm
1500型	Y・BL・GN・DG	シート	t0.35×1470mm×1470mm
1015型	Y・BL・GN・DG	シート	t0.35×970mm×1470mm
A-7	Y・GN	シート	t0.7×1970mm×1970mm
B-7	Y・GN	シート	t0.7×970mm×1970mm

透明ビニール

フラーレ



- フラーレは、防災性能をもつ軟質透明塩化ビニールです。

※一般物流品は長さ方向に等間隔で文字が印刷されておりますが、

弊社オリジナル製品は、印刷なしの無地(透明)となります。



オリジナル品

色	寸法
透明	t0.15×1830mm×50m
	t0.3×1370mm×30m
	t0.3×1830mm×30m
透明粉ふり	t0.3×2050mm×30m
透明	t0.5×1830mm×30m
	t1.0×915mm×10m
	t1.0×1370mm×10m

防虫フラーレ



- 防虫フラーレは、防災性能をもち、工場などの照明に含まれる紫外線をカットして、夜間光に集まる虫を減らす効果を発揮します。



色	寸法
オレンジ	t0.3×1830mm×30m
	t0.5×1370mm×20m
	t1.0×1370mm×10m

透明フィルム 非防災

RoHS2.0非対応 (RoHS2.0対応品もご用意できます)

透明フィルムは、優れた透明性により明るく開放的、安全確認に便利です。

静電気による埃の付着や、低温下で柔軟性を失うのを抑制し、汎用間仕切りとして最適です。

風や埃から職場を守り、省エネ対策としてご利用下さい。



厚み	幅		
	915mm	1370mm	1830mm
0.2mm	50m	50m	50m
0.3mm	50m	30m	30m
0.5mm	30m	30m	30m
1.0mm	10m	10m	—
2.0mm	10m	10m	—

飛沫感染対策関連商品

RoHS2.0対応品

衝立各種

【使用例：衝立】

【使用例：商談デスク】



【商品詳細】

枠 : Ø28 アルミフレーム

ジョイント : アルミ

シート : 防災性能、透明、厚み 0.3 mm、RoHS2.0 対応

仕様 : 周囲折返し、ターポリン補強、真鍮ハトメ(12mm)、防災ラベル付き

【用途】 ● 打ち合せデスクの対面養生に。
通路などの仕切りとして。

【設置】 ● フレームは付属の六角レンチで組みます。
シートは付属のインシュロックでパイプに固定させます。

【特徴】 ※規格品シートは、一辺最大1970mmまで幅継ぎなしで加工しております。

— お気軽にお問い合わせください —

品番	種別	仕様	規格
HKTF-2020C	単体	キャスター式	W2,000 × H2,000
HKTF-2015C	単体	キャスター式	W1,500 × H2,000
HKTF-1500C	単体	キャスター式	W1,500 × H1,500
HKTF-1000C	単体	キャスター式	W1,000 × H2,000
HKTF-1015C	単体	キャスター式	W1,000 × H1,500
HKTF-2020K	単体	固定式	W2,000 × H2,000
HKTF-2015K	単体	固定式	W1,500 × H2,000
HKTF-1500K	単体	固定式	W1,500 × H1,500
HKTF-1000K	単体	固定式	W1,000 × H2,000
HKTF-1015K	単体	固定式	W1,000 × H1,500

飛沫感染対策すだれ



- 上部アルミボール組込み
- 下部は筒加工(ハトメ付き)
- 高さ調整金具付き



【用途】 エントランスなどの養生に。

【仕様】

- 上部のボールにフックがついており、天井等からロープやチェーンなどで吊り下げが可能です。
- 下部の筒加工部にオモリ代わりにボールを入れることが可能です。

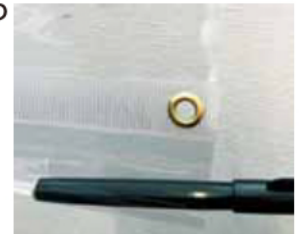

品番	寸法	JANコード
HKT0909-SD	t0.3 × H 950 mm × W 905 mm	4945132052717
HKT1909-SD	t0.3 × H1950 mm × W 905 mm	4945132052724
HKT0918-SD	t0.3 × H 950 mm × W1810 mm	4945132052731
HKT1918-SD	t0.3 × H1950 mm × W1810 mm	4945132052748

飛沫感染対策カーテン

※別注サイズ対応します。お気軽にお問い合わせください。



- 上部のみ折返し
- 三方は切りっぱなし
- インシュロック付属 (ハトメ数分)
- Sカン<大> 付属 (ハトメ数分)



【用途】

- エントランス、フロアの間仕切りなどに。
- フック付きで簡単に吊すことが可能。
- レールに取り付けければカーテンになります。

【仕様】

- 上部のみ折返しハトメ付き
- 他三方は切りっぱなし
- 2m×3mでも幅継ぎがなく一枚物です。

品番	寸法	JANコード
HKT1010-C	t0.3 × H1000 mm × W1025 mm	4945132052519
HKT1510-C	t0.3 × H1500 mm × W1025 mm	4945132052526
HKT1020-C	t0.3 × H1000 mm × W2050 mm	4945132052533
HKT1520-C	t0.3 × H1500 mm × W2050 mm	4945132052540
HKT2020-C	t0.3 × H2000 mm × W2050 mm	4945132052557
HKT2030-C	t0.3 × H2000 mm × W3000 mm	4945132052564

飛沫感染対策シート



- 厚み：0.3 mm
- 特徴：防災、透明、周囲切りっぱなし、防災ラベル付き
- 幅継ぎなし、一枚物



品番	寸法	JANコード
HKT1010-K	t0.3 × H1000 mm × W1025 mm	4945132052618
HKT1020-K	t0.3 × H1000 mm × W2025 mm	4945132052625
HKT1520-K	t0.3 × H1500 mm × W2050 mm	4945132052632
HKT2020-K	t0.3 × H2000 mm × W2050 mm	4945132052649
HKT2025-K	t0.3 × H2050 mm × W2500 mm	4945132052656
HKT2030-K	t0.3 × H2050 mm × W3000 mm	4945132052663

保護具

溶接保護具

— 耐熱・強度・耐切削性に優れたスーパー繊維 —

RCF 規制対象外製品

燃えにくく、破れにくい!

- 空気中では燃えない耐炎繊維と高強力のアラミド繊維の複合素材

【用途】

- 鋼鉄・造船・プレス・自動車・機械等の溶接・耐熱作業等に

溶接作業に最適

- 革より優れた柔軟性と軽量性。
- 絶対に熔融せず、また硬化もしないので、火中にさらされてもソフトな風合いです。
- 被覆と人体の空間は、火傷を低減保護します。



YH-UK



YH-UK-L



YH-HZ



YH-AK



YH-AK-L



YH-3T



YH-MK



YH-MK-L



YH-5T



YH-SML

〈表面〉



YH-SML

〈裏面〉



YH-KRH



YH-SMX



品番	種別	規格	重料	JANコード
YH-UK	腕力バー	160×200×L380mm	170g	4945132031019
YH-UK-L	腕力バー	200×275×L400mm	220g	4945132031095
YH-AK	足力バー	W460 × H320mm	190g	4945132031026
YH-AK-L	足力バー	W520 × H320mm	215g	4945132031101
YH-MK	胸前掛け	W580 × H940mm	290g	4945132031033
YH-MK-L	胸前掛け	W720 × H320mm	325g	4945132031118
YH-KRH	腰ローハイド	W520 × L930mm	420g	4945132031125
YH-HZ	頭巾	L440mm	170g	4945132031088
YH-3T	3本指手袋	L350mm	300g	4945132031040
YH-5T	5本指手袋	L350mm	350g	4945132031057
YH-SML	袖付き前掛け	1260 × L1200mm	1045g	4945132031064
YH-SMX	袖付き前掛け	1400 × L1220mm	1250g	4945132031071

耐熱保護具

RCF 規制対象外製品

耐高熱で優れた断熱効果!

高耐熱の生体溶解性セラミック繊維と高強力のアラミド繊維との複合素材



★高熱作業向け

- 数秒間であれば約800℃の高温に耐えられます。
- アラミド繊維の混入により一定の耐切削性も有しています。

【用途】

- 鍛造・ガラス・鉄鋼などの溶接、溶断作業に



■胸前掛



■腕カバー



■足カバー



■3本指手袋



■5本指手袋



※内側に耐炎フェルト入り

品番	種別	規格	重量	JANコード
BCLH-UK	腕カバー	160×長さ380×200	420g	4945132034065
BCLH-AK	足カバー	330 × 長さ320	465g	4945132034072
BCLH-MK	胸前掛	W580 × H940	690g	4945132034089
BCLH-T3	3本指手袋	長さ350	425g	4945132034096
BCLH-T5	5本指手袋	長さ350	450g	4945132034102

遮熱保護具

炉前・ボイラー等、熱源回りの作業に! 輻射熱から守る

耐熱素材のシリカクロスに片面アルミフィルムを貼り合わせた特殊クロスを使用



- 炉前などの高温作業時に表面のアルミ層による熱反射により抜群の遮熱効果が見られます。
- 遮熱性はもちろん非常に軽量なので着用した時の重さ感はなく、作業効率が良くなります。
- 無機繊維のシリカファイバークロスを使用しておりますので、基布からの発炎はありません。

【用途】

- 高熱作業の防護に、炉前・ボイラーなどの熱源回りの作業、輻射熱による体の保護。



■腕カバー



■足カバー



■3本指手袋(耐炎フェルト入)



■胸前掛

※本製品は、輻射熱の対策を目的とし製作されております。耐火・耐熱保護具として使用しないで下さい。

品番	種別	規格	重量	JANコード
SH-UK	腕カバー	160×長さ380×200	260g	4945132033013
SH-AK	足カバー	330 × 長さ320	290g	4945132033020
SH-MK	胸前掛	W580 × H940	440g	4945132033037
SH-3T	3本指手袋	長さ350	350g	4945132033044

耐切保護具

切れにくく、熱にも強い！ アラミド繊維100%



アラミド繊維とは防弾チョッキやラジアルタイヤ等に使用され、切断抵抗、耐摩擦性に優れています。



- 高切断抵抗・高強力・耐摩擦性能を持つアラミド繊維100%使用。
 - ナイロンやポリエステルに比べ、2~3倍の引張強度と5~10倍の引張弾性を持つ非常に強い繊維。
 - カミソリや鋭利な物による切断に対して非常に高い抵抗性。
皮革や綿や合成繊維に比べ数倍の切創抵抗値。
- ※高切断抵抗を有しますが、まったく切れない事はありませんのでご注意ください。
※直射日光(紫外線)に長時間さらすと変色し強度劣化を起こす恐れがあります。

【用途】

- ガラス製造工程・钣金プレス工場・ステンレス加工・食肉工場



品番	種別	規格	重量	JANコード
ARH-UK	腕カバー	160×長さ380×200	200g	4945132032016
ARH-AK	足カバー	330×長さ320	190g	4945132032023
ARH-MK	胸前掛	W580×H940	330g	4945132032030

ジーンズ保護具

丈夫なジーンズ生地使用！

物流倉庫作業時のスタンダード品



- 綿100%で丈夫な13オンスジーンズ生地を使用しております。
(袖付前掛けは12オンスジーンズ生地)
- 洗濯が可能です。 ● 軽量に仕上がっています。

【用途】

- 工場・倉庫などの軽作業用に。
- 磨き作業、バリ取り作業用に。

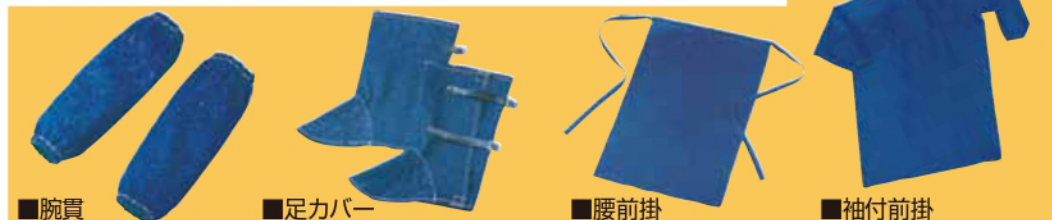

品番	種別	規格	重量	JANコード
GEH-UN	腕 貫	長さ 390	150g	4945132035017
GEH-AK	足カバー	460×長さ 320	230g	4945132035024
GEH-MK	胸前掛	850×660	360g	4945132035031
GEH-MK-L	胸前掛	1100×660	460g	4945132035086
GEH-KM	腰前掛	620×970	380g	4945132035048
GEH-SM-S	袖付前掛S	W1040×1160	800g	4945132035055
GEH-SM-M	袖付前掛M	W1080×1180	850g	4945132035062
GEH-SM-L	袖付前掛L	W1120×1220	900g	4945132035079

※洗濯の際に、色落ちすることがあります。
他の物との洗濯は避けてください。
また、洗濯により、若干の縮みがあります。

メイン保護具

薄手タイプ

厚手タイプ

指掛手甲（厚手）



綿帆布製手甲

- 綿100%。
- しなやか軽量。
- 手首と手の甲をガードします。

※マジックテープによる脱着タイプ

品番	規格	カラー	厚み	サイズ	JANコード
MEN-TL	Lサイズ	黒/生成	0.85mm	W155 × L300mm	4945132036014
MEN-TLL	LLサイズ	黒/生成	0.85mm	W155 × L340mm	4945132036021
MEN-STL	Lサイズ	黒/生成	1.6mm	W155 × L300mm	4945132036038
MEN-STLL	LLサイズ	黒/生成	1.6mm	W155 × L340mm	4945132036045
MEN-UTL	Lサイズ	黒/生成	1.6mm	W155 × L300mm	4945132036052
MEN-UTLL	LLサイズ	黒/生成	1.6mm	W155 × L340mm	4945132036069

デニム手甲・薄手

デニム手甲・厚手



GEH-TL

GEH-TLL

GEH-STL

GEH-STLL

安心の手甲シリーズに、定評のあるデニム生地を使用しました。柔軟性があり違和感なくご使用でき、色映えいたします。

※マジックテープによる脱着タイプ

品番	規格	カラー	厚み	サイズ	JANコード
GEH-TL	Lサイズ	紺/生成	0.85mm	W155 × L300mm	4945132035093
GEH-TLL	LLサイズ	紺/生成	0.85mm	W155 × L340mm	4945132035109
GEH-STL	Lサイズ	紺/生成	1.6mm	W155 × L300mm	4945132035116
GEH-STLL	LLサイズ	紺/生成	1.6mm	W155 × L340mm	4945132035123

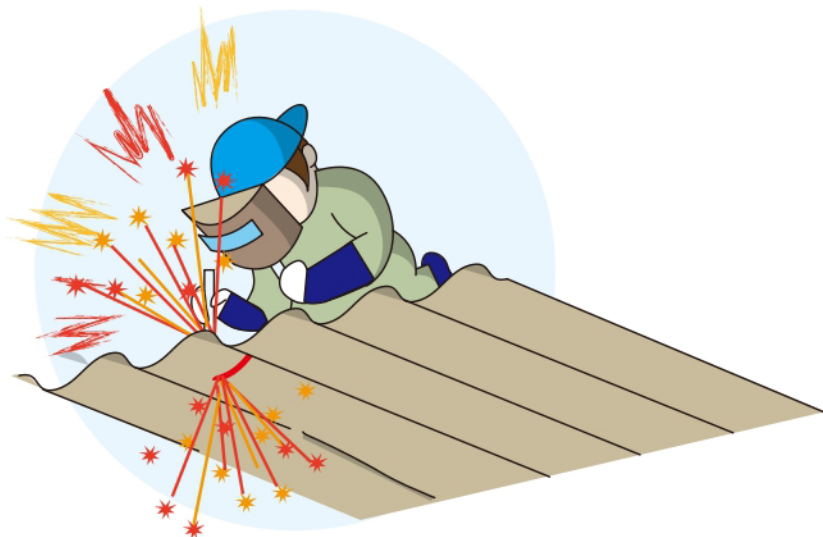

耐熱保護具

グリーン手袋〈軍手タイプ〉

溶接3本指手袋

溶接5本指手袋



※3本指手袋、5本指手袋それぞれには、内材に断熱用のフェルトが入っております。

- 火に強い耐炎繊維と切創に強いアラミド繊維の複合素材糸を使用。
- 耐炎・耐熱・耐切創性・耐火花性・断熱性に優れています。

品番	種別	規格	厚み	JANコード
YH-GRT	軍手タイプ	フリーサイズ	1.2mm	4945132041018
YH-3T	縫製手袋	長さ350mm	3.0mm	4945132031040
YH-5T	縫製手袋	長さ350mm	3.0mm	4945132031057

アラミド手袋 (7ゲージ)

アラミド手袋滑り止め付き (10ゲージ)

EN388 切創試験 レベル4



- 手首までしっかりガードのロングタイプ。
- アラミド繊維100%なので、耐切創性・高強度・耐摩耗性に優れています。
- 耐切創性・高弾性・耐熱性・耐薬品性に能力を発揮でき、絶縁性にも優れています。



- アラミド繊維100%で耐切創性・高強度・耐摩耗性に優れています。

手のひら側にPVC滑り止め付きで様々なシーンで役立ちます。

※直射日光に長時間さらすと変色し強度劣化を起こす恐れがあります。

★引き裂きや、突き刺しに弱いのでご使用には十分注意して下さい。

品番	種別	規格	厚み	JANコード
ARH-T	軍手タイプ	長さ27.0cm	2.2mm 7ゲージ	4945132041025
ARH-ST	軍手タイプ	長さ24.0cm	2.0mm 10ゲージ	4945132041032

耐熱・遮熱手袋

RCF 規制対象外製品

耐熱 5本指手袋

BCLH-T5



耐熱 3本指手袋

BCLH-T3



アルミ 5本指手袋

AS-9



- 生体溶解性セラミック繊維とアラミド繊維との複合素材を使用した耐熱・耐炎・耐スパッタ用手袋です。
- 3本指手袋には中材に耐熱フェルトが入っており、断熱に効果があります。

目立たないシート

目立たないシート

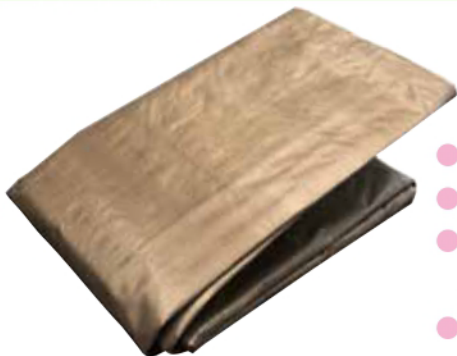

■#3000 ポリエチレンシート
■色：ダークブラウン/ベージュ

屋外での養生で違和感なく周囲に溶け込む配色を施した環境にやさしいPEクロスです。

- 景観保護用シートとして
- 工事現場での保護カバーに
- 屋根や壁などの一時的な養生に
- レジャー用などに



品番	規格	穴ピッチ	重さ	JANコード
LSP-1818	1.7m×1.7m	90cm	0.52kg	4945132057217
LSP-3654	3.45m×5.3m	90cm	3.1kg	4945132057224

高機能UVクロス

パールホワイト#4000



■#4000 ポリエチレンシート ■色：パールホワイト

紫外線を散乱させる機能や紫外線遮蔽・遮熱に高い効果が期待できる**酸化チタン UV 剤を配合**した高機能なPEクロスです。



品番	規格	重さ	JANコード
UVR4000-9050	90cm幅 × 50m	10.0kg	4945132055114
UVR4000-9010	90cm幅 × 10m	2.45kg	4945132055121
UVR4000-1850	183cm幅 × 50m	19.0kg	4945132055138
UVR4000-1810	183cm幅 × 10m	4.9kg	4945132055145

#3000 ハトメなしシート

ハトメを無くし穴開け加工のみとしました。

信頼のブルーシート #3000

※非防炎品



■色：ブルー ■厚み：0.22mm
■引張強度：タテ 729N/5cm、ヨコ 740N/5cm

- 処理の際に分別作業が必要ありません。
- 材質：ポリエチレン



シート折返し
約50mm

シート折返しを約50mm、穴開け位置を端部より約30mmとすることで、強度保持しております。

品番	規格	穴ピッチ	重さ	JANコード
BS-NA3654	3.59m×5.4m	90cm	3kg	4945132057019
BS-NA5472	5.41m×7.2m		6kg	4946132057026
BS-NA1010	9.94m×10.1m		15kg	4945132057033
BS-NA1015	9.94m×15.3m		23kg	4945132057040
BS-NA1850	1.77m×51.0m		15kg	4945132057057

注意喚起シート



ブラック/オレンジ



- 見ただけで危険を知らせる特徴のある注意喚起模様。
- 言葉の通じない異国人のたちにも注意を促します。
- 両面使用できます。
- 材質：ポリエチレンシート #3000

※非防炎品



品番	規格	穴ピッチ	重さ	ストライプ幅	JANコード
AS-1818SW	1.72m×1.72m	90cm	0.5kg	60cm	4945132059013
AS-3636SW	3.52m×3.52m		2.0kg	90cm	4946132059020
AS-5454SW	5.38m×5.38m		4.4kg	90cm	4945132059037
AS-7272SW	7.18m×7.18m		7.8kg	90cm	4945132059044
AS-1010SW	9.92m×9.92m		15.0kg	90cm	4945132059051

シート各種

防災透明糸入りターポリン〈塩ビ製・耐寒〉

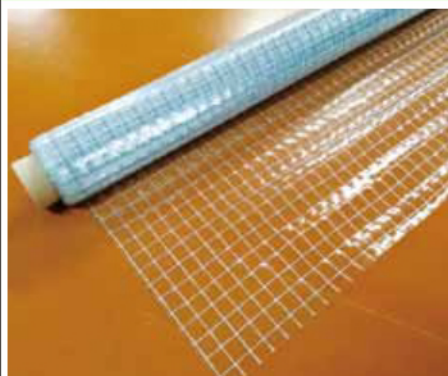

ポリエステル糸を使用した特殊な織組織の基布に、独自の透明性のある特殊フィルムをラミネート加工を施した、多機能・多目的なシートです。

- 倉庫、工場の入口・工場内の間仕切りに! (冷暖房の効果がアップ)
- 透明糸入り シート厚み0.3mmと0.55mmを用意しております。



※別注製品承ります

★帯電防止用も取扱いただけます。

品番	規格サイズ	質量
ロール	t0.3mm×2050×30m	395g/m ²
ロール	t0.55mm×2050×30m	700g/m ²

防災防虫糸透明糸入りターポリン〈塩ビ製〉

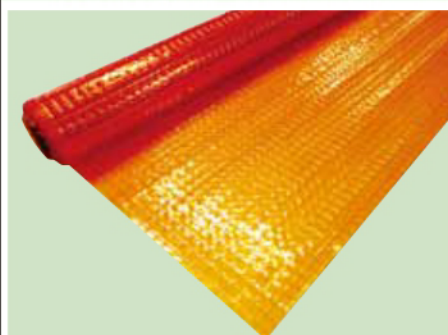

ポリエステル糸を使用した特殊な織組織の基布に、特殊特殊フィルムをラミネート加工を施した優れた防虫効果を発揮するシートです。



※別注製品承ります

品番	規格サイズ	質量
ロール	t0.55mm×2030×30m	730g/m ²

難燃ポリエチレンフィルム

防災性能を有した『難燃ポリエチレンフィルム』です。



- 万一際に延焼を防ぎます。
- 塗装時のマジキリ用途に。
- 埃よけとして。
- 簡易間仕切り用に。
- 透明フィルム

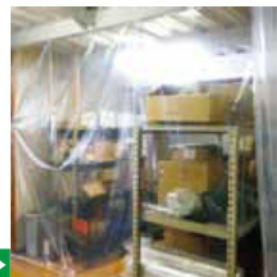

使用例▶

品番	規格	梱包数	重量(本)	JANコード
FP-PF	t0.1mm×1800×50m	2本	8.5kg	4945132056012

難燃ポリエチレンフィルム (片開き)



防災1級の性能を有する乳白色のポリエチレンフィルムです。

- 塗装ラインの養生用途に。
- 塗装現場での養生用に。



品番	種別	仕様	規格	JANコード
AS-2010WK	ロール	片開き	t0.1mm×W2000×100m	4945132056029

アルミ遮熱クロス



【引張強度】
50～60kg

輻射熱を97%カットし積載品の温度変化を常温レベル・低温に保ちます。

- パレット積載品のカバーとして。
- 倉庫内の高温対策、凍結防止に。
- ドライアイスと併用して低温輸送が可能。

品番	規格	重量(本)	JANコード
AS-ALSC	厚み0.2mm×1.25m幅×40m	8kg	4945132055015

防災防風シート (塩ビ製・耐寒)



- シート上部にハトメ200P、左右500P 真鍮ハトメ付き
- 下部には、筒状加工が施してあります。(用途に応じて、チェーンや丸棒を通すことが可能。)

※下部チェーン入りシート加工も可能です。
 ※シート製品は全て別注対応になります。
 ※防災認定品。
 ※カーテンレール・部材もご用意できます。(別売)



品番	規格
BS-2015	H2000 × W1500
BS-2020	H2000 × W2000
BS-2025	H2000 × W2500
BS-2030	H2000 × W3000
BS-2525	H2500 × W2500
BS-2530	H2500 × W3000

■厚み 0.3 mm

※別注製品承ります



防虫シート (※虫混入防止用シート)



- 防災性能
- 透明イエロー糸入り

【規格品仕様】

- 周囲折り返し、ターボリン補強
- 真鍮ハトメ#28(12mm)

上部に約200ピッチ
 タテ方向に約500ピッチ
 下部は折径約50mmの袋加工 (ローブ通し)

※ローブが通してあり、チェーンや丸棒などの重しを入れることができます。



品番	規格
#1520	W1500 × H2000
#2020	W1970 × H2000
#3020	W2970 × H2000
#3030	W2970 × H3000
#4030	W4000 × H3000
#6030	W6000 × H3000

■厚み 0.3 mm

※別注製品承ります



防災糸入りクリアシート (ポリオレフィン製)



ダイオキシンの発生原因とされている塩ビを
 使用していませんので地球に優しい安全な製品です。

- 糸が入っているので強度的に優れています。
- 下部にはオモリ用のチェーンが入っています。
- 日本防災協会 防災試験合格品。

■材質：ポリオレフィン
 ■厚み：0.5mm



品番	仕様	規格	JANコード
ACI-2030	下部チェーン入り	W2000×H3000	4945132052311
ACI-4030	下部チェーン入り	W4000×H3000	4945132052328
ACI-6030	下部チェーン入り	W6000×H3000	4945132052335
ACI-2040	下部チェーン入り	W2000×H4000	4945132052342
ACI-4040	下部チェーン入り	W4000×H4000	4945132052359
ACI-6040	下部チェーン入り	W6000×H4000	4945132052366

※別注製品承ります



防災シート

防災2類ターポリン 白



安心の高強力

高強力ポリエステル基布に塩化ビニールをラミネート加工を施したシートです。

防災だから安全

建築工事現場の安全確保・環境の整備をより万全にする為に、製品には防災加工を施してあります。

■消防庁認定防災マーク取得品です。

- 建築養生用途に・野積みシートとして
- 間仕切りカーテンとして・各種カバー用として

※その他別注サイズ、カーテンなどの仕様など承ります。

※各種カラーも取りそろえております。

※防災1類ターポリンも承ります。



※別注製品承ります

寸法 m×m	ハトメピッチ
1.8×1.8	300P
	450P
1.8×2.7	300P
	450P
1.8×3.4	300P
	425P
1.8×3.6	300P
	450P
1.8×5.1	300P
	425P
1.8×5.4	300P
	450P
2.7×3.6	300P
	450P
3.6×5.4	300P
	450P
5.4×5.4	450P
5.4×7.2	450P
7.2×7.2	450P
7.2×9.0	450P
10×10	500P
1.87×50m	—

輸入防災シート

※防災2類ターポリンの廉価版として



ポリエステル基布に塩ビフィルムをラミネート加工した輸入防災シートです。

■各サイズ取り扱いがあります。

品番	規格
輸入防災ロール	930幅×50m
	1800幅×50m
輸入防災シート	1800×3600
	1800×5400
	3600×5400
	5400×7200

防音シート

★採光防音シートの取り扱いもあります。

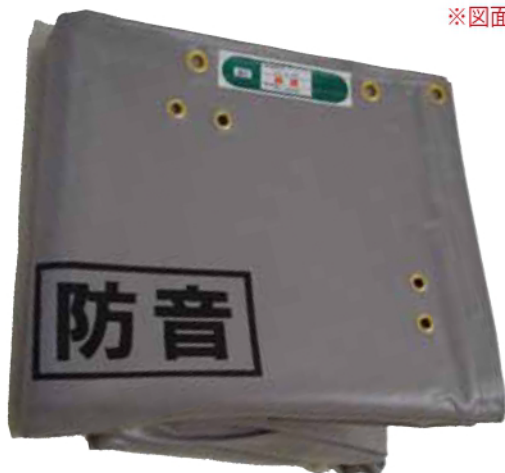

※図面はタレ付

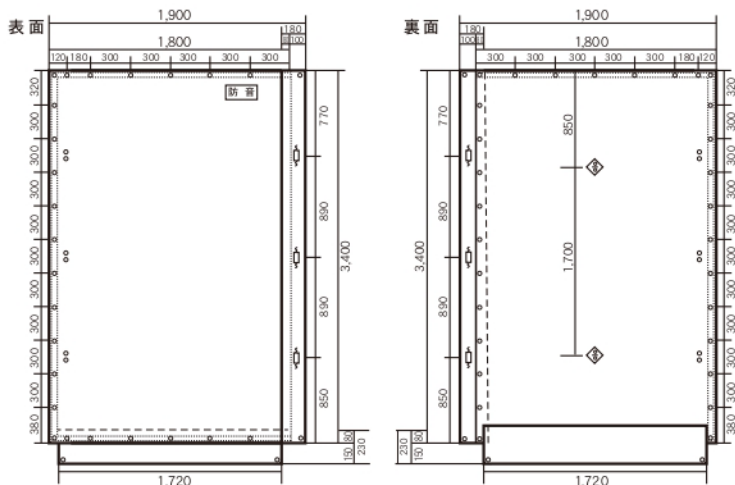

- 暑さ1mmの柔軟で高密度の厚手のシートなので、優れた防音性(遮音性)があります。
- 一般に騒音が問題となる500～1000ヘルツの周波数帯域で15～20ホンの減音が可能です。
- 高強力長繊維ポリエステルを使用しているので大変に丈夫です。耐候性にも優れ長期間の反復使用が可能です。
- 特殊防災加工、安全防水加工が施してあり安全です。
- 通常の建築シートと同様の取り付け、取り外し方法ですので、作業が簡単。小さく折りたたむこともできます。
- 消防庁防災規格に合格した製品です。

※ハトメの位置指定や間隔、シートのサイズ、文字入れなどの印刷等々、自由自在に加工が可能です。



標準規格	ハトメピッチ
1.8m×3.4m	300P

防災メッシュシート

消防庁防災規制適合品

防災1類メッシュシート

#1004 仮設工業会認定適合品

シロ グレー ブルー ダークグリーン ライトグリーン

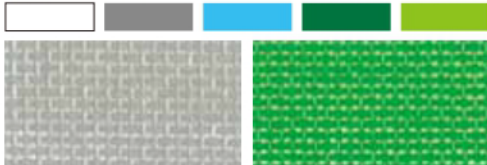

グレー ライトグリーン

#1005

ダークグリーン グレー

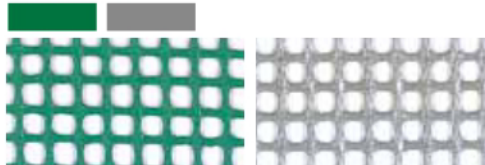

ダークグリーン グレー

- 基布: ポリエステル100%
- 樹脂: ポリ塩化ビニル (PVC)



防災2類メッシュシート

#2054

シロ グレー ブルー グリーン クロ

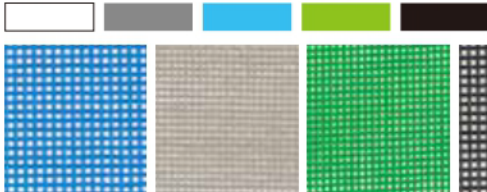

ブルー グレー グリーン クロ

- 基布: ポリエステル100%
- 樹脂: ポリ塩化ビニル(PVC)
- 建築養生メッシュシート、懸垂幕として



1類メッシュ・2類メッシュ共に、各サイズ対応します。



ネット各種

※各種 別注製品承ります



KP-50A-36G

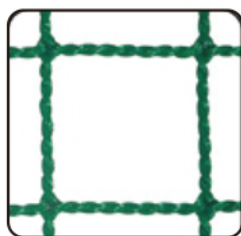

品番	KP-50A-36G		
目合・色	25mm角目/グリーン	線径	φ2.1mm
材質	ポリエチレン	結節	無結節

KFP-80A-30GL

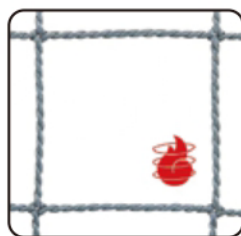

品番	KFP-80A-30GL		
目合・色	40mm角目/グレー	線径	φ1.9mm
材質	難燃ポリエチレン	結節	無結節

KP-2RM-G



品番	KP-2RM-G		
目合・色	1mm目/グリーン	線径	
材質	ポリエチレン	結節	ラッセル

安全ネット



品番	安全ネット		
目合・色	15mm菱目/白	線径	φ1.9mm
材質	ポリエステル	結節	ラッセル

安全ネット



品番	安全ネット		
目合・色	15mm菱目/青	線径	φ1.9mm
材質	難燃ポリエステル	結節	ラッセル

【周囲加工例】



周囲ロープミンシ加工(角目)



落石防止ネット 周囲ロープ通し加工(角目) 四隅固定

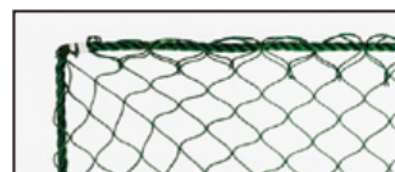

養生ネット 周囲ロープ通し加工(菱目)

エステル帆布各種

エステル帆布

高強力ポリエステル繊維基布に両面塩ビ樹脂を含浸させた汎用性の高いシートです。
加工性が高く、シート、カーテン、カバーなどあらゆる製品に作り上げることが可能です。

※グリーン、OD(オリーブドラブ)、オレンジ、など各色対応

防災性能生地もご用意しております。
原反、カット対応、別注製作など承ります。

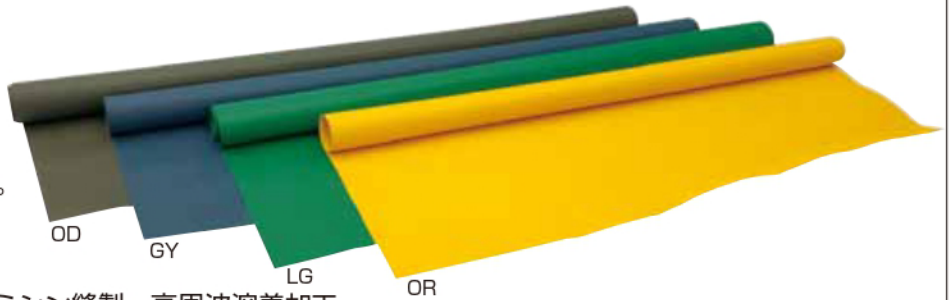

使用例 シートハウス
トラックシート
屋外仕様カバー

仕様 ミシン縫製、高周波溶着加工
ハトメ付き、ファスナー付き(樹脂タイプ・金属タイプ)
平面テープ付き

※別注品承ります



カラーターポリン(防災)各種

カラーターポリン

※防災性能品です

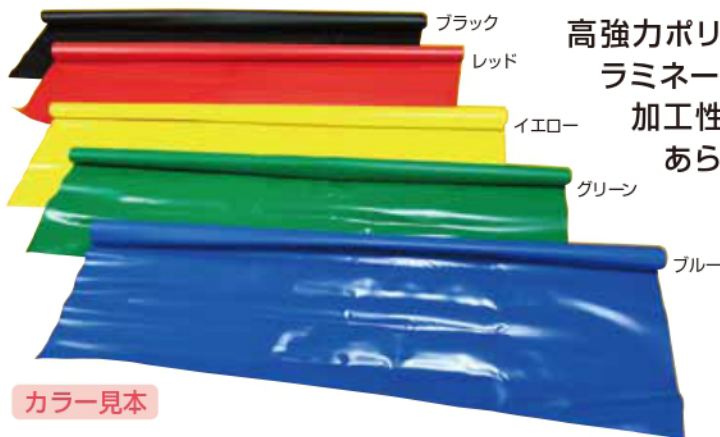

高強力ポリエステル繊維基布に両面塩ビフィルムを
ラミネート加工を施した汎用性の高いカラーシートです。
加工性が高く、シート、カーテン、カバーなど
あらゆる製品に作り上げることが可能です。

使用例

カーテン、間仕切り、パレットカバー、
保護カバー、雨除けシート、防風用に

カラー見本

※別注品承ります



カーテンレール各種

**ポール
シリーズ**



レールシリーズ



ワンタッチランナー



キャップストップ



天井ブラケット



施工例



各種ポール・カーテンレール承ります。
アルミポール・アルミレール・スチールレールなどご用意できます。
シート取付寸法をご連絡頂ければ、必要部材などお見積いたします。

トラックシート

エステル帆布トラックシート

安心のロングセラー!

トラックシートに、野積みシートに、トラックシート以外にも使用可能

エステル帆布 (厚み 0.64 mm)



生地拡大



- 従来のターポリンと比べて丈夫で長持ち。
- 防水で耐候性抜群。
- 長期間使用できます。
- 生地本体は「RoHS2.0」に対応しております。

*別注品対応もできます。



品番	種別	仕様	ゴム	規格	JANコード
TS-KT	軽トラ	平積み	1本	1900×2100	4945132051017
TS-1T	1トン	平積み	2本	2100×3100	4945132051024
TS-2T-WC	Wキャブ	平積み	1本	2450×2500	4945132051062
TS-2T-F	2トン	平積み	2本	2450×3500	4945132051079
TS-2TL-F	2トンロング	平積み	3本	2450×4750	4945132051086
TS-2T	2トン	高積み	2本	2900×3600	4945132051031
TS-2TL	2トンロング	高積み	3本	3200×4700	4945132051048
TS-4T	4トン	高積み	4本	4600×6000	4945132051055

汎用エステル帆布トラックシート



トラックシートの汎用品

- トラックシートの荷台カバー用途に。
- 野積みシート用に。
- 簡易カバーに。

エステル帆布 (厚み 0.6 mm)

品番	種別	仕様	ゴム	規格
ET-KT	軽トラ	平積み	1本	1900×2100
ET-1T	1トン	平積み	2本	2300×3100
ET-2T	2トン	高積み	2本	2300×3500
ET-2TL	2トンロング	高積み	3本	3200×4700
ET-4T	4トン	高積み	4本	4600×6000

アスファルト運搬シート



ダンプカーなどアスファルト合材を運搬する際に使用します。

- 温度低下を最小限に押さえます。
- 耐熱ポリエステルとターポリンの2層構造です。
- 耐熱・保温性に優れたシートで。

注意事項

アスファルト面に耐熱フェルト面を向けてご使用ください。



品番	種別	規格	JANコード
AGS-1	2トン用	1800×3700mm	4945132054018
AGS-2	4トン用	2400×3700mm	4945132054025
AGS-3	10トン用	2700×5400mm	4945132054032

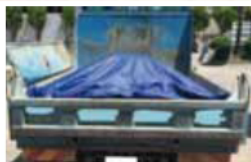

別注対応商品

軽トラックシート【各色対応】

トラックシートに、野積みシートに

特徴

- 防災加工
- 吸水防止
- フッ素防汚加工
- UVカット

厚み 0.47 mm



U-01 ロイヤルブルー 【透過率 0%】
 U-06 ダークグリーン 【透過率 0%】
 U-09 フォレストグリーン 【透過率 0.1%】
 U-12 オレンジ 【透過率 2.6%】



U-20 ブラック 【透過率 0%】
 U-21 シルバー 【透過率 0%】
 U-27 ブラウン 【透過率 0%】
 U-28 ピーチ 【透過率 1.7%】



防災ターポリン生地



- 周囲折り返し(ロープ封入)
- 真鍮ハトメ
- 防災ターポリン生地
- 厚み: 0.35mm、0.5mm

※別注品承ります



トラックシート補修テープ



14cm×25m

規格品 14cm×50cmカット

グリーンのみカット対応いたします。

シートに穴が空いた箇所の汚れを十分に拭き取り、表面と裏面両方にこのテープを貼り付けます。

特徴

- シート素材の強力粘着補修用テープです。
- 剥離紙付きのため、作業性も良好です。
- 規格品以外の別幅スリット対応いたします。
- 別注粘着加工承ります。



麻ドンゴロスシート【アスファルト合材運搬用】

お問い合わせください。

昔ながらの“ドンゴロスシート” 取り扱いできます！



天然素材で
環境にやさしい！

カバー各種

注意喚起底なしカバー



- 防災ターポリン生地を使用しています。
- 特徴ある縞模様で注意を促します。
- 危険物などに被せて注意喚起に役立ちます。

引張強度：タテ 500×ヨコ 470
引裂強度：タテ 70×ヨコ 55

※ミシン縫製加工の為、雨天時のご使用は避けてください。



品番	厚み	仕様	サイズ	重量	JANコード
AS-TKPC1	0.35mm	オレンジ/ブラック ストライプ	1150×1150mm×H1300mm	3.48kg	4945132058009
AS-TKPC2	0.35mm		1300×1300mm×H1300mm	4.05kg	4945132058016
AS-TKPC3	0.35mm		1500×1500mm×H1300mm	4.75kg	4945132058023

注意喚起ドラム缶カバー



- JIS Z 1601 ドラム缶 外径 585 mmに対応。
- 特徴ある縞模様で注意を促し種別が可能です。

※ミシン縫製加工の為、雨天時のご使用は避けてください。



品番	厚み	仕様	規格	種別	JANコード
AS-TKDK	0.35mm	オレンジ/ブラック	t0.35×φ620mm×H880mm	円筒底なしカバー	4945132058030

カラーパレットカバー

■用途別に色分け可能な底なしカバー ■環境にやさしいポリエチレン製品 ※完全防水ではありません

CPC-B



CPC-B (静電・青)

- 静電気の発生を抑制
- ホコリを寄せ付けにくい
- ※表面抵抗値 10Ω以下

CPC-G



CPC-G (ノンスリップ・緑)

- 一般品より滑りにくい
- ※摩擦係数 30%アップ

CPC-Y



CPC-Y (UVカット・黄)

- 紫外線による色褪せや黄ばみを抑制
- ※有害な紫外線を 99%カット

使用例

パレット積載品のカバーとして
雨除け、ホコリよけとして

品番	カラー	仕様	厚み	サイズ	重量	JANコード
CPC-B	ブルー	静電防止	0.05mm	1150×1150×H1300mm	260g	4945132054407
CPC-G	グリーン	滑り止め	0.05mm	1150×1150×H1300mm	260g	4945132054414
CPC-Y	イエロー	紫外線カット	0.05mm	1150×1150×H1300mm	260g	4945132054421

カバー各種

パレットカバー



ポリエチレン#3000 ブルー
ポリエチレン#4000 ブラック



- パレット積載品を汚れからしっかりガードします!
- パレット毎に保管(カバー)できスペース効率を高めます。
- 在庫商品管理が手軽にできます。
- 本体はシール加工のBOX型。
- ひもタイプはミシン目がない完全防水。
- ファスナータイプは荷物の出し入れに機能を発揮します。



品番	カラー	種別	規格	JANコード
PBB-H	ブルー	#3000 ブルー・ひも	1200×1200×H1300mm	4945132054209
PBB-F	ブルー	#3000 ブルー・ファスナー	1200×1200×H1300mm	4945132054216
PKK-H	ブラック	ブラック・ひも	1200×1200×H1300mm	4945132054247
PKK-F	ブラック	ブラック・ファスナー	1200×1200×H1300mm	4945132054254

高密度ポリエチレン不織布パレットカバー

別作不可



■厚み:0.2mm 帯電防止加工



- 軽量に仕上がっております。
- 裾にはゴムが入っておりパタつきを押さえます。
- 静電防止加工**が施してあり、埃が付着しにくくなっています。
- 生地は簡易防水性能があります。

※ミシン縫製加工のため雨天時のご使用は控えてください。
材質：高密度ポリエチレン100%高機能不織り布(タイベック®)

品番	種別	規格	重量	JANコード
TPC-TV1	キャップ	1150×1150×H150mm	110g	4945132058108
TPC-TV2	カバー	1150×1150×H1300mm	340g	4945132058115

パレットキャップ



■材質:不織布(PET) 両面ラミネート加工

パレット積載品の天井面の防雨対策、防塵対策に最適です。
雨天時の倉庫間輸送や保管時の埃などから、荷物の天井面を保護する製品です。

また、プラスチックケース等、段積みする物の蓋の代わりとして使用することにより防塵効果を高めることができます。

裾にゴムが入っていますので脱着が可能です。

※雨天時は、小雨程度にてご使用下さい。

- パレットに積載した製品箱上部に掛ける簡易養生品。
- 荷物の天井面の汚れ防止に役立ちます。
- 簡易防水仕様です。



品番	種別	規格	重量	JANコード
TPC-1	小	1100×1100×H220mm	500g	4945132054100
TPC-2	大	1100×1100×H500mm	700g	4945132054117

作業用品

モッコシート

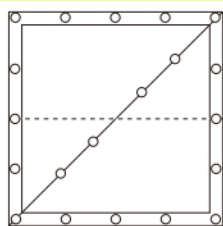

厚み約 0.75 mm

綿帆布のワイヤーモッコの内張りシートです。
周囲にハトメ、対角線に水抜き用のハトメが付いています。

品番	規格	サイズ	JANコード
AWM-6	6尺	1800 × 1800	4945132053011
AWM-9	9尺	2700 × 2700	4945132053028

※画像のワイヤー等は、付随しておりません。綿シートのみです。

※上記以外のサイズはお問い合わせ下さい

タイヤカバー



防災2類ターポリンを使用しています。
溶接時の火花や砥石の火花からの養生に最適です。
塗装時のタイヤの保護カバーとして。
タイヤの裏側まで被せることができます。
着脱は非常に簡単です。

★2枚で1SET

品番	生地	サイズ	JANコード
TPC-700	防災2類ターポリン	H680×W720×D250	4945132042107

綿ウエス



高級メリヤスウエス

純綿100%
(未使用メリヤス地)
(約350×350mm)
・超しなやか
・吸水性抜群



メリヤスウエス

純綿100%
(未使用メリヤス地)
(約350×350mm)

品番	種別	材質	規格	入数(箱)	JANコード
UES-A	高級メリヤスウエス	綿100%	350×350	10kg(約600枚)	4945132043012
UES-B	メリヤスウエス	綿100%	350×350	10kg(約500枚)	4945132043029

プロ養生マット

ポリエステル不織布に片面ポリエチレンラミネートを施した簡易養生マットです。



- 内装工事の際に脚立等による床の傷・汚れを防止します。
- 水道工事の蛇口・パッキン取替作業時に使用。
- 片面にラミネート貼りのため簡易防水機能があります。
- 持ち運び時にアクリルテープで縛ることができます。

品番	種別	規格(mm)	重量	JANコード
PYOY-S	マット	t1.6× 500×1000	250g	4945132044118
PYOY-L	マット	t1.6×1000×1000	500g	4945132044125
PYOY-LL	マット	t1.6×1000×2000	1000g	4945132044132

使用例



ASシルバーシェード

※ポリエステル繊維+塩ビ加工(難燃剤入)

すだれタイプ



特徴

生地は防災仕様のために安心してご使用いただけます。
メッシュシートの為、風を通し易く、室内温度上昇の原因でもある近赤外線の影響を軽減できます。
特に夏場の日差しよけにご使用ください。
すだれタイプは、窓の外に吊してご使用ください。

仕様

上部：アルミポール
下部：グラスファイバーロッド
表面：(日光側) アルミ色
裏面：グレー



品番	種別	規格	JANコード
AS-ECS1	すだれ	W 900×H1350	4945132054308
AS-ECS2	すだれ	W 900×H1950	4945132054315
AS-ECS3	すだれ	W1810×H1950	4945132054322

シェードタイプ



特徴

生地は防災仕様のために安心してご使用頂けます。
メッシュシートの為風を通し易く、室内温度上昇の原因でもある、近赤外線の影響を軽減できます。特に夏場の日差しよけにご使用ください。シェードタイプはガラス面など平面なところに貼ってください。

仕様

周囲バイアステープ加工
アルミハトメ + 吸盤付
表面：(日光側) アルミ色
裏面：グレー
※下部左右にハトメ付



品番	種別	規格	JANコード
AS-ECS4	シェード	W800 × H1350	4945132054339
AS-ECS5	シェード	W800 × H1800	4945132054346

電工バケツ



- 綿帆布 6号・底にベニヤ板を入れてあります・軽量で折りたためます。
- 工具収納運搬用に。
- OD色を追加、汚れが目立ちにくく安心感があります。

許容荷重：9kg

品番	種別	規格	色	JANコード
ADB-240	小	φ240×H240	生成り	4945132044019
ADB-300	大	φ300×H300	生成り	4945132044026
ADB-240OD	小	φ240×H240	OD	4945132044033
ADB-300OD	大	φ300×H300	OD	4945132044040

— 安全はみんなの願い —

安全第一

 安全に関するご注意

●ご使用前に必ず取扱説明書を読み正しくお使い下さい。

※製品の改良・性能の向上のため、サイズ・材質・カラー等予告なく変更させていただく事があります。

又、物価の高騰、諸資材の不足により仕様等も変更する事がありますのでご了承願います。

※カタログと実際の製品の色とは、印刷の都合上、異なる場合があります。

取扱店



旭産業株式会社

<http://www.asahisangyou.com/>

名古屋市千種区春岡 1-27-21

TEL 052-761-4321

FAX 052-762-6026

2022年12月 改訂